

Оптовые алюминиевые квадратные антипригарные мини-маленькие формы для выпечки хлеба

Основные характеристики алюминиевых квадратных мини-форм для выпечки хлеба с антипригарным покрытием

1. Изготовлен из алюминиевого сплава толщиной 1,0 мм, прочный и долговечный.
2. безопасная для пищевых продуктов антипригарная поверхность не липкая, легко снимается, легко моется
3. Разработан с крышкой, удобно делать американские тосты с плоскими сторонами. Рифленая поверхность делает его более удобным для извлечения из формы.
4. Нижнее отверстие опционально для лучшей циркуляции горячего воздуха и равномерного нагрева.
5. Проволока в конструкции обода делает его более прочным и не поддается деформации в течение длительного срока службы.
6. Несколько функций для приготовления бутербродов, тостов, традиционного хлеба и т. д.
7. ODM и OEM доступны в Цинбай professional. [поставщик небольшой формы для хлеба](#).
8. Tsingbuy является профессиональным поставщиком, который уже более 12 лет с гордостью производит высококачественные противни для выпечки, формы для хлеба и поставляет нестандартные формы для выпечки на международный рынок.

Изображения продуктов: алюминиевые квадратные антипригарные мини-формы для выпечки хлеба

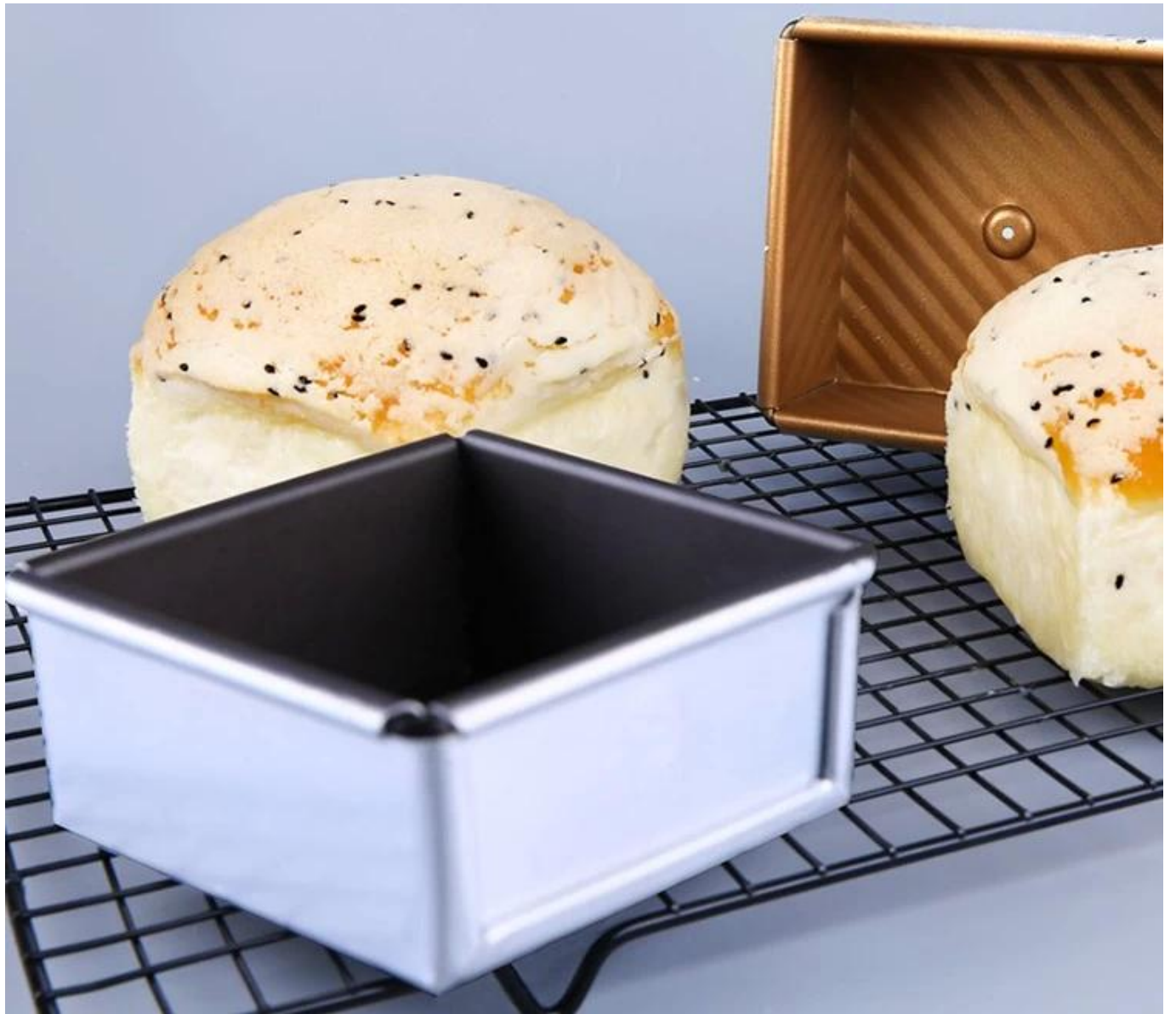

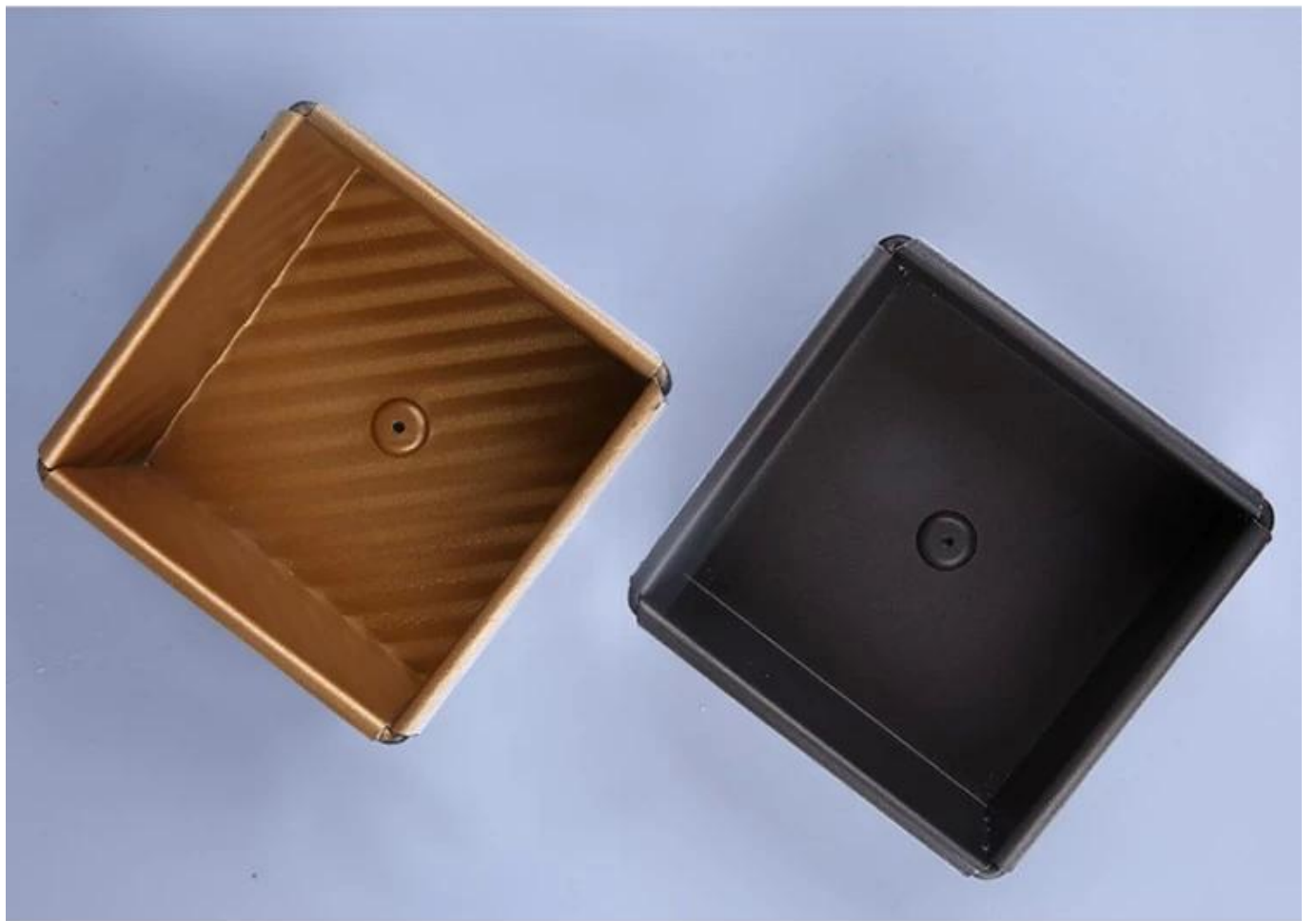



Aluminum
Bread Baking Pan

1.0mm thick

Size

Top size

100x100x49mm

Bottom size

98x96mm

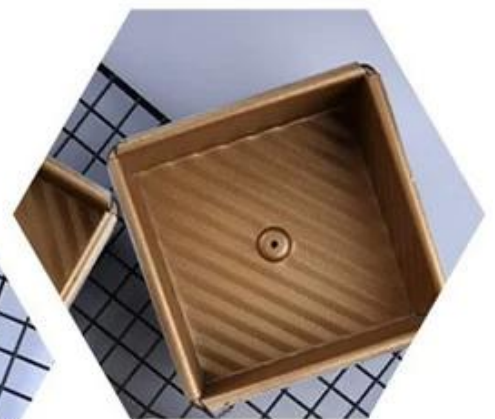







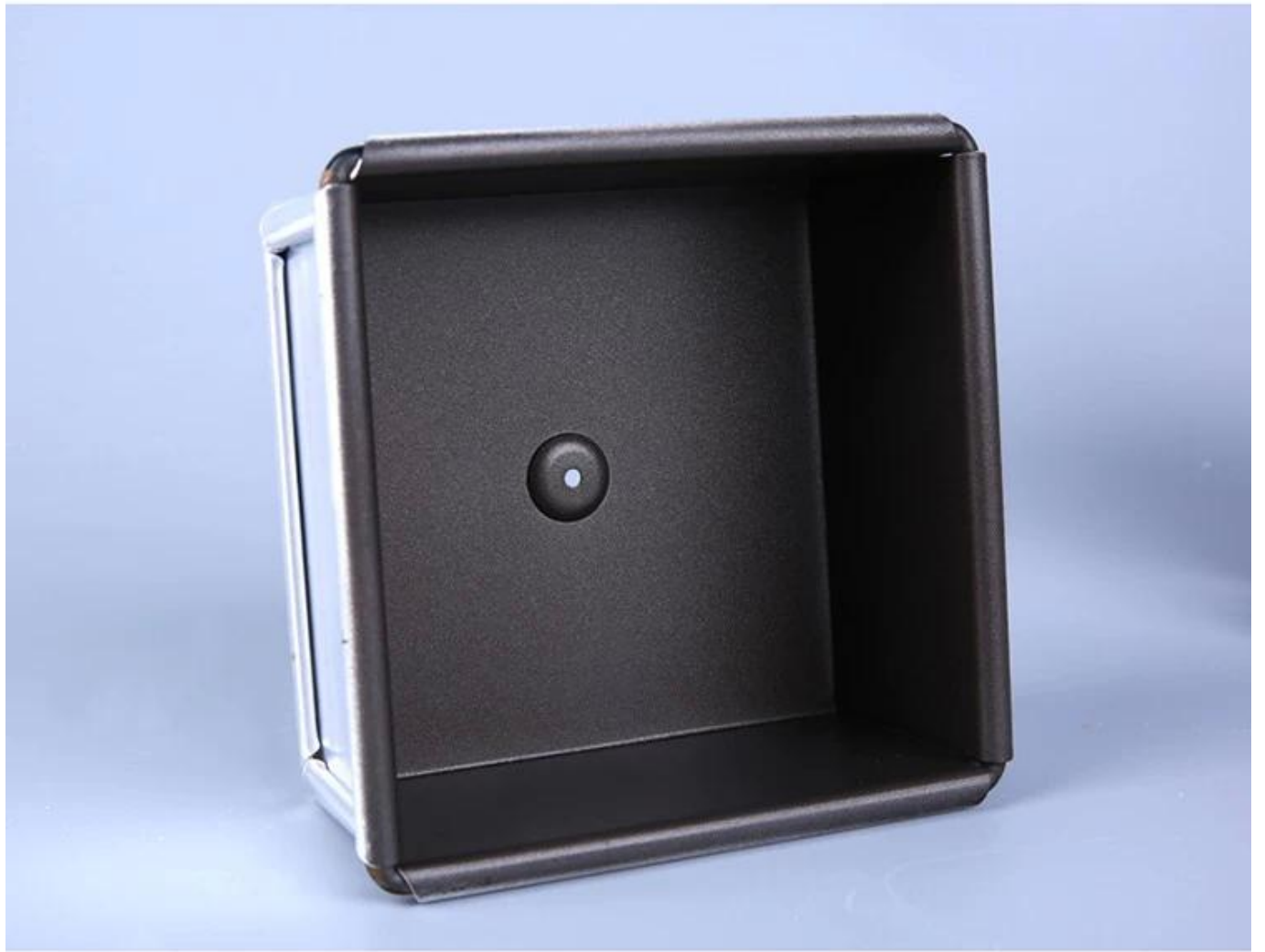



Больше типов формы для хлеба и хлеба для информации

Вот еще дизайны формочек для хлеба.

Наши формы для выпечки хлеба Pullman выполнены в простом стиле, красивы и практичны, обладают быстрой теплопроводностью, равномерным нагревом и не подгорают.

Материал на выбор: алюминий, алюминированная сталь, нержавеющей сталь.

Варианты перфорации: без перфорации, с перфорацией снизу, сплошная перфорация.

Использование сцены: одиночная форма для хлеба, форма для хлеба с ремешком

Варианты поверхности: гладкая, рифленая, без покрытия, тефлоновая антипригарная, силиконовая антипригарная.

Размер: любой размер

Крышка: с крышкой или нет по вашему требованию.

customized single loaf pan





Кроме [сковорода с антипригарным покрытием оптом](#), индивидуальное изготовление формы для хлеба с ремешком также является одной из наших самых сильных сторон, добро пожаловать для получения дополнительной информации.

Мы занимаемся производством форм для выпечки более 12 лет и поставляем тысячи форм для выпечки для международных клиентов. Используя нашу форму для выпечки, вы можете легко приготовить все виды вкусных блюд, шифоновые торты, муссовые торты, пироги с фунтами, чизкейки и т. д.

More Customized Strap Loaf Pans from Tsingbuy



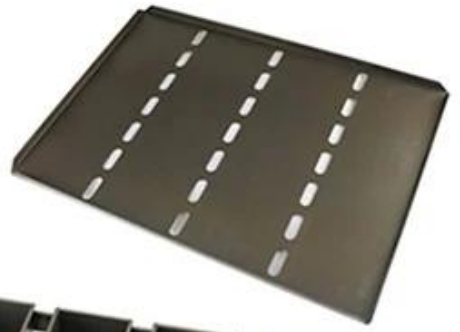

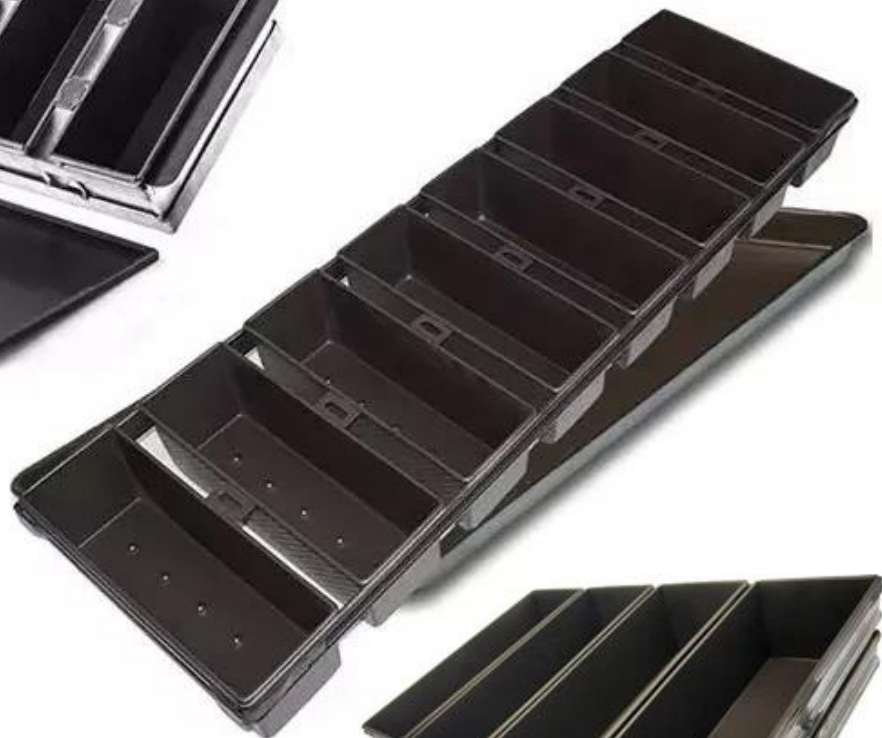

Customized shape
Customized size
Rack matched

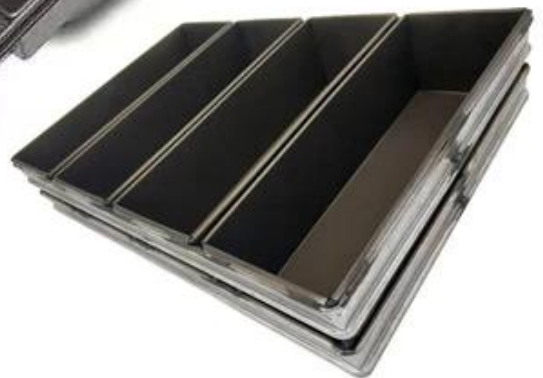

Customized Single Loaf Pan

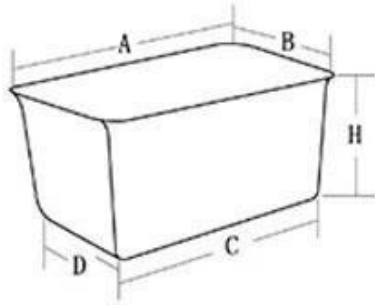

- A. Top length of the item
- B. Top width of the item
- C. Bottom length of the item
- D. Bottom width of the item
- H. Height

Customized Strapped Loaf Pan Sets

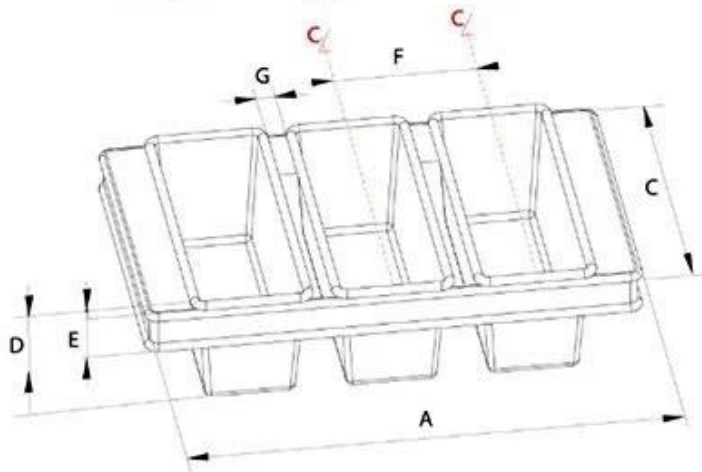

- A. Overall Length
- C. Overall Width
- D. Depth
- E. Frame Height
- F. Center-to-center
- G. Pan Distance



Flat handle



Frame handle



no handle



Matching lid (Drop Style)

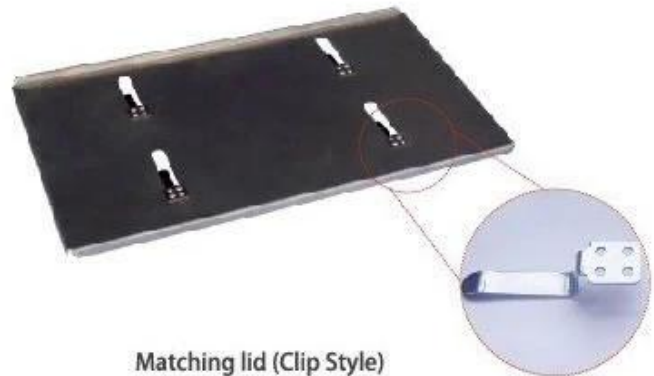

Matching lid (Clip Style)

Заводские фотографии

Tsingbuy [фабрика по производству квадратных хлебных сковородок](#) также производит противни, формы для хлеба, формы для багета, формы для выпечки кексов, формы для кексов и т. д. для пекарен, пищевых фабрик, ресторанов для коммерческого использования. Обслуживание ODM&OEM - наша самая большая сила. Добро пожаловать, чтобы связаться с нами, если вы ищете противни для выпечки.



Loaf Pan

Tsingbuy Industry Limited



