

Цельный материал, литой алюминий, антипригарное покрытие, форма для выпечки хлеба Pullman, жестяная форма для выпечки тостов, форма для выпечки хлеба с крышкой для домашней кухни и коммерческого использования в пекарне, ресторане

Основные характеристики цельнолитой формованной алюминиевой формы для выпечки хлеба с антипригарным покрытием для тостов с lid

1. Прочный алюминиевый материал. Изготовленная из высококачественного алюминия, эта форма для хлеба обеспечивает отличную теплопроводность и распределение, что обеспечивает равномерную выпечку. Толщина 1,0 мм гарантирует прочность и долговечность, что делает его надежным дополнением к вашему кухонному арсеналу.
2. Продуманная конструкция. Разработанная с учетом удобства, наша форма для выпечки хлеба изготовлена из цельного листового материала. Это устраняет риск любых швов или стыков, которые могут привести к протечкам или неравномерному пропеканию. Кроме того, поддон оснащен отверстиями на дне, что позволяет выходить лишней влаге и способствует оптимальной циркуляции воздуха. Входящая в комплект крышка обеспечивает герметичность, сохраняя свежесть и усиливая вкус.
3. Двустороннее антипригарное покрытие: попрощайтесь с трудностями при удалении выпеченных творений со сковороды! Наша форма для хлеба имеет двустороннее антипригарное покрытие, предотвращающее прилипание хлеба или пирожных к поверхности. Эта функция позволяет без усилий выпускать ваши восхитительные творения, каждый раз оставляя вам хлеб идеальной формы и упрощая процесс очистки.
4. Универсальная вместимость и функции: с большой вместимостью 450 г эта форма для хлеба удовлетворит ваши различные потребности в выпечке. Печете ли вы традиционный хлеб, ароматные пирожные или даже экспериментируете с другими рецептами, эта сковорода поможет вам. Ее многофункциональность позволяет вам исследовать широкий спектр кулинарных изысков, что делает ее незаменимым помощником на вашей кухне.
5. Профессиональное обслуживание ODM и OEM: Tsingbuy [фабрика по производству булочек Пуллмана](#) предлагает профессиональные услуги ODM и OEM с более чем 15-летним опытом. Это означает, что вы можете не только наслаждаться превосходным качеством нашей формы для выпечки хлеба, но мы также предоставляем возможность пекарям на домашней кухне и оптовым торговцам формами для выпечки поднять свой бизнес. Украсьте эту сковороду своим брендом или дизайном и воспользуйтесь нашим опытом для создания уникального

продукта, отражающего ваше видение.

**Изображения продукта: цельная формованная
алюминиевая антипригарная форма для выпечки хлеба
Pullman, форма для выпечки тостов, форма для выпечки
хлеба с ld**

One Piece Integrated Molding Bread Loaf Pan with Lid



Integrated Molding Aluminum Non Stick Bread Loaf Pan with Lid



Holes at Bottom for Ventilation



ABLE AND EASY TO DEM

Enjoy Your DIY with Family



Curled Edges for Four Sides
Easy to Sliding-on-off cover

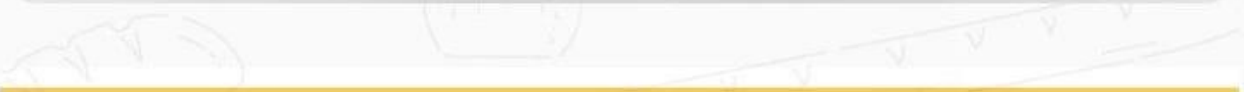



Double-side Non Stick Coated Bread Loaf Pan with Lid





450g dough

baking pan weight: 309g

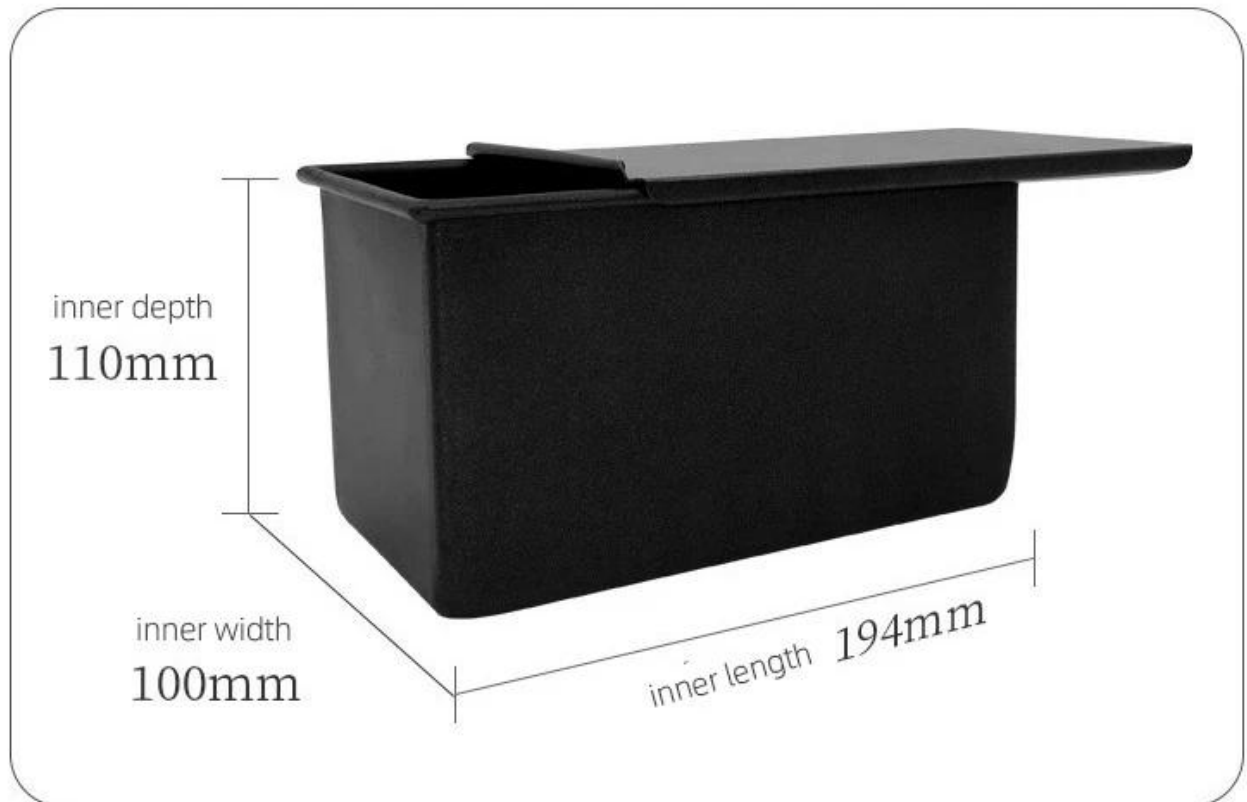



Больше типов формы для хлеба и хлеба для информации

Вот еще дизайны формочек для хлеба.

Наши формы для выпечки хлеба Pullman выполнены в простом стиле, красивы и практичны, обладают быстрой теплопроводностью, равномерным нагревом и не подгорают.

Материал на выбор: алюминий, алюминированная сталь, нержавеющая сталь.

Варианты перфорации: без перфорации, с перфорацией снизу, сплошная перфорация.

Использование сцены: одиночная форма для хлеба, форма для хлеба с ремешком

Варианты поверхности: гладкая, рифленая, без покрытия, тефлоновая антипригарная, силиконовая антипригарная.

Размер: любой размер

Крышка: с крышкой или нет по вашему требованию.

customized single loaf pan





Кроме [Оптовая алюминиевые кастрюли](#) в одной коробке, ODM и OEM-услуги противней, противней для багета, противней для кексов с несколькими формами, противней для хлеба с ремешками также являются одной из наших самых сильных сторон, добро пожаловать для получения дополнительной информации.

Мы занимаемся производством форм для выпечки более 12 лет и поставляем тысячи форм для выпечки для международных клиентов. Используя нашу форму для выпечки, вы можете легко приготовить все виды вкусных блюд, шифоновые торты, муссовые торты, пироги с фунтами, чизкейки и т. д.

More Customized Strap Loaf Pans from Tsingbuy



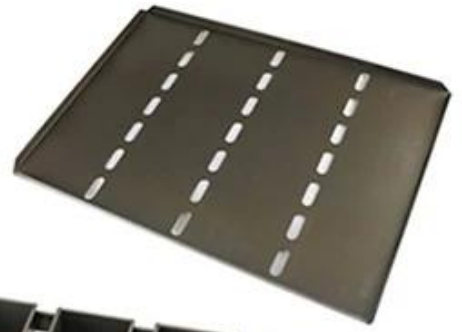



Customized shape
Customized size
Rack matched

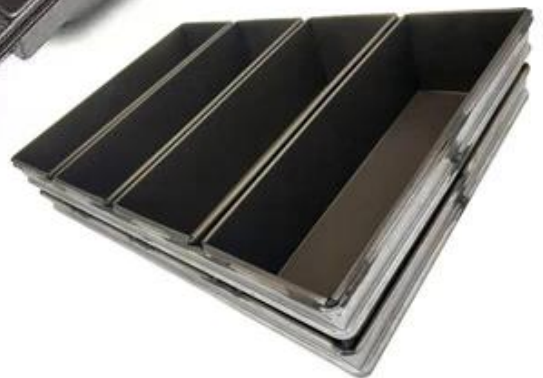

Customized Single Loaf Pan

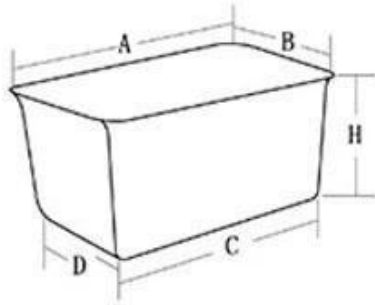

- A. Top length of the item
- B. Top width of the item
- C. Bottom length of the item
- D. Bottom width of the item
- H. Height

Customized Strapped Loaf Pan Sets

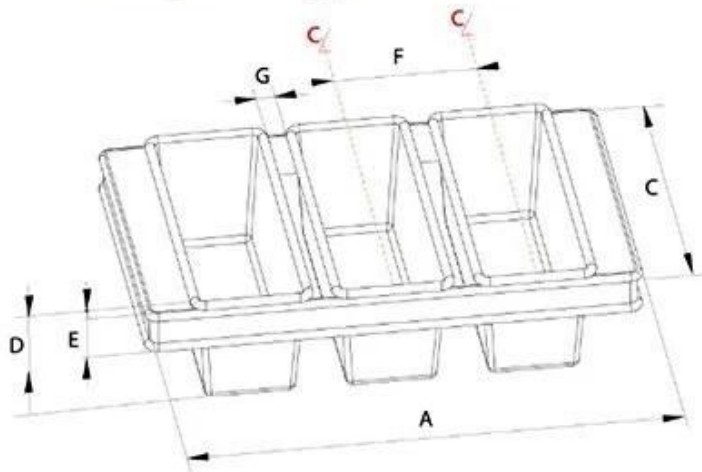

- A. Overall Length
- C. Overall Width
- D. Depth
- E. Frame Height
- F. Center-to-center
- G. Pan Distance



Flat handle



Frame handle



no handle

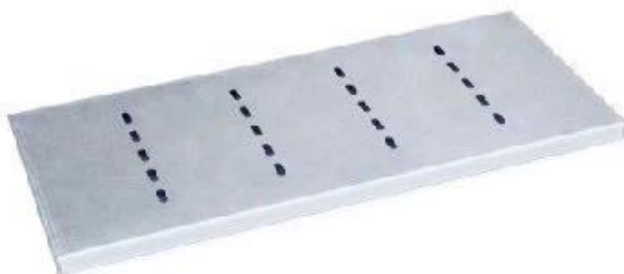

Matching lid (Drop Style)

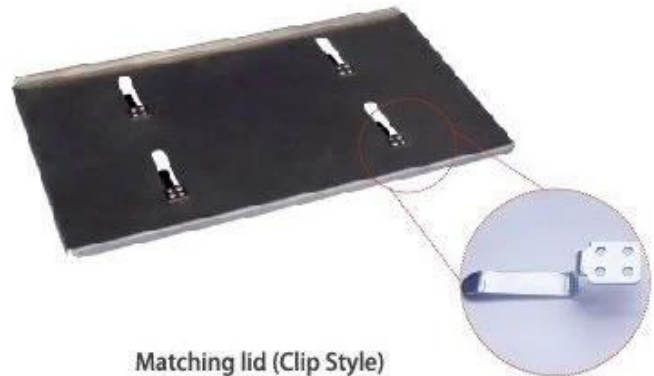

Matching lid (Clip Style)

Заводские фотографии

Помимо формы для хлеба, Tsingbuy [поставщик хлебных форм](#) также производит противни, формы для хлеба, формы для багета, формы для выпечки кексов, формы для кексов и т. д. для пекарен, пищевых фабрик, ресторанов для коммерческого использования. Обслуживание ODM&OEM - наша самая большая сила. Добро пожаловать, чтобы связаться с нами, если вы ищете противни для выпечки.



Loaf Pan

Tsingbuy Industry Limited



