

# **Оптовая продажа, 900 г, 1000 г, 1200 г, большая антипригарная алюминиевая сковорода для хлеба Pullman, противни для выпечки хлеба с крышкой**

## **Основные характеристики антипригарных алюминиевых форм для хлеба золотого цвета**

1. Изготовлен из алюминиевого сплава толщиной 1,0 мм, прочный и долговечный.
2. безопасная для пищевых продуктов антипригарная поверхность не липкая, легко снимается, легко моется
3. Разработан с крышкой, удобно делать американские тосты с плоскими сторонами. Рифленая поверхность делает его более удобным для извлечения из формы.
4. Нижнее отверстие опционально для лучшей циркуляции горячего воздуха и равномерного нагрева.
5. Проволока в конструкции обода делает его более прочным и не поддается деформации в течение длительного срока службы.
6. Несколько функций для приготовления бутербродов, тостов, традиционного хлеба и т. д.
7. Цинбуй [производитель алюминиевых форм для хлеба](#) предоставляет профессиональные услуги ODM и OEM с более чем 15-летним опытом производства коммерческих противней для международного рынка.

## **Изображения продукта: антипригарная алюминиевая форма для хлеба золотого цвета с антипригарным покрытием**



900g loaf pan

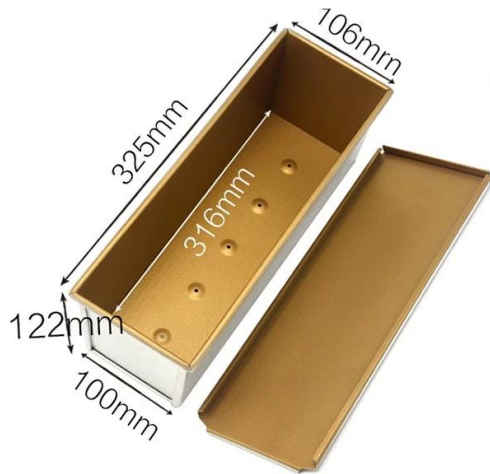

1000g loaf pan



1200g loaf pan

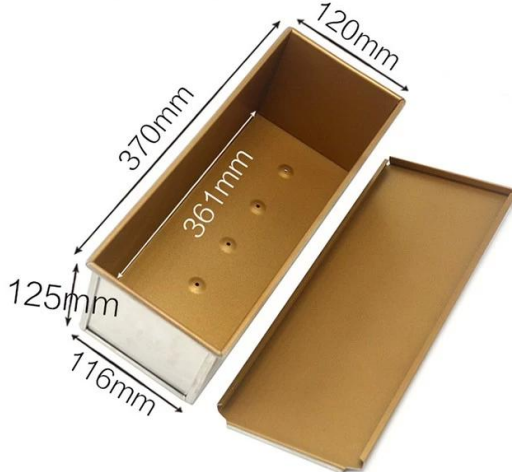





900g loaf pan



1000g loaf pan



1200g loaf pan

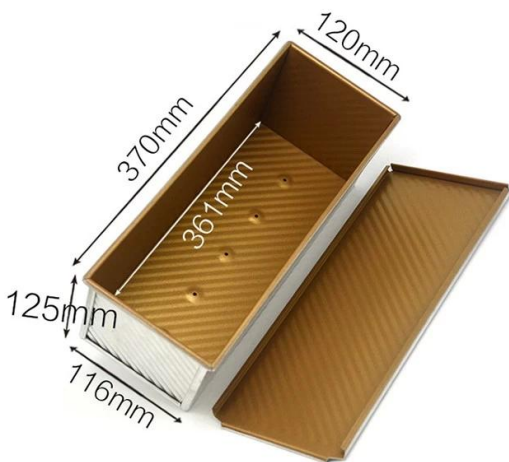

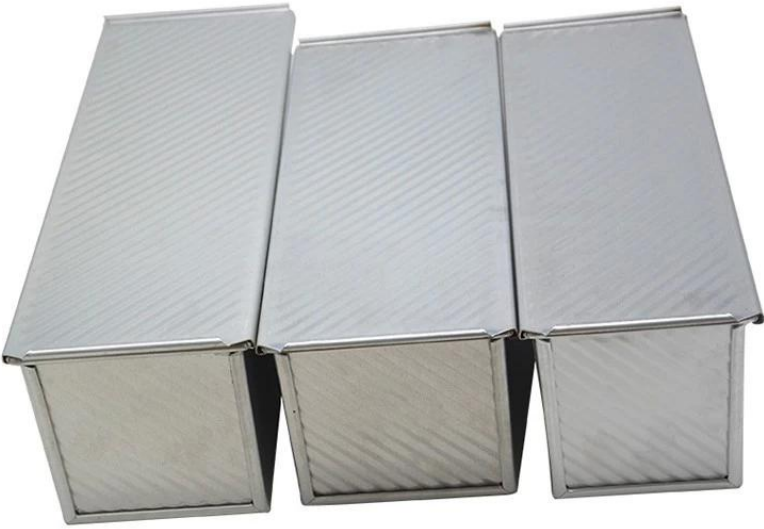





## Больше типов формы для хлеба и хлеба для информации

Вот еще дизайны формочек для хлеба.

Наши формы для выпечки хлеба Pullman выполнены в простом стиле, красивы и практичны, обладают быстрой теплопроводностью, равномерным нагревом и не подгорают.

Материал на выбор: алюминий, алюминированная сталь, нержавеющая сталь.

Варианты перфорации: без перфорации, с перфорацией снизу, сплошная перфорация.

Использование сцены: одиночная форма для хлеба, форма для хлеба с ремешком

Варианты поверхности: гладкая, рифленая, без покрытия, тефлоновая антипригарная, силиконовая антипригарная.

Размер: любой размер

Крышка: с крышкой или нет по вашему требованию.

### customized single loaf pan





Кроме [wholesale сковорода для хлеба pullman с крышкой](#), Услуги ODM и OEM в отношении противней, противней для багетов, противней для кексов с несколькими формами, противней для хлеба с ремешками также являются одной из наших самых сильных сторон, добро пожаловать для получения дополнительной информации.

Мы занимаемся производством форм для выпечки более 12 лет и поставляем тысячи форм для выпечки для международных клиентов. Используя нашу форму для выпечки, вы можете легко приготовить все виды вкусных блюд, шифоновые торты, муссовые торты, пироги с фунтами, чизкейки и т. д.

## More Customized Strap Loaf Pans from Tsingbuy



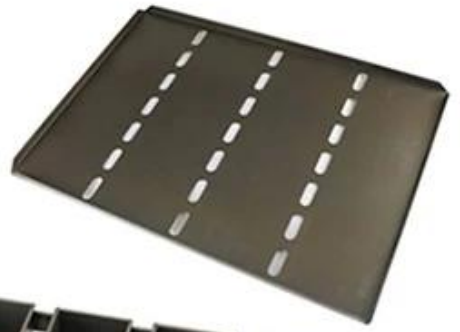

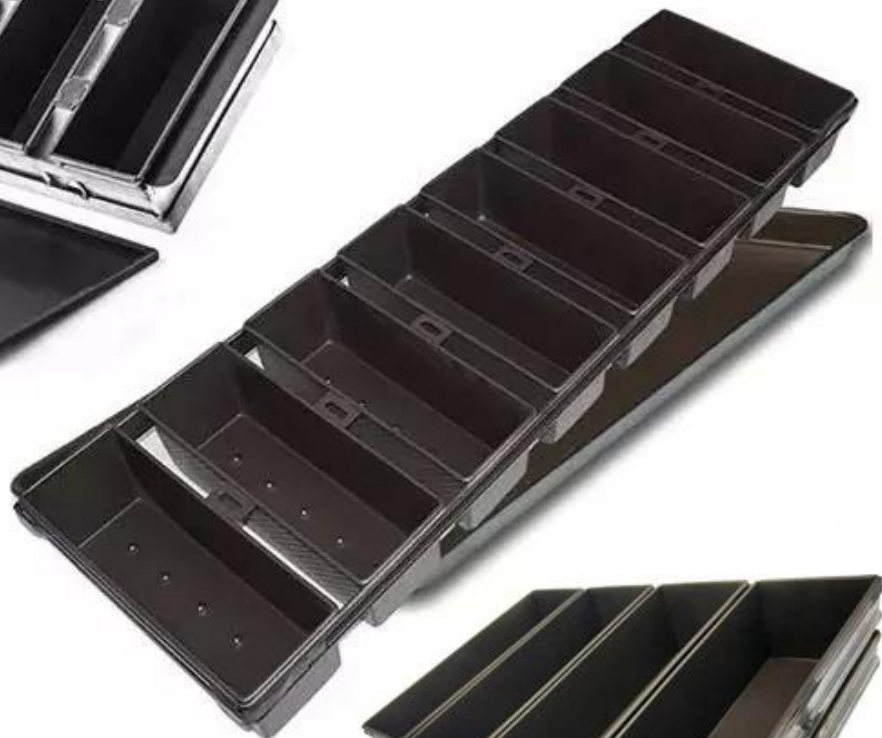

Customized shape  
Customized size  
Rack matched

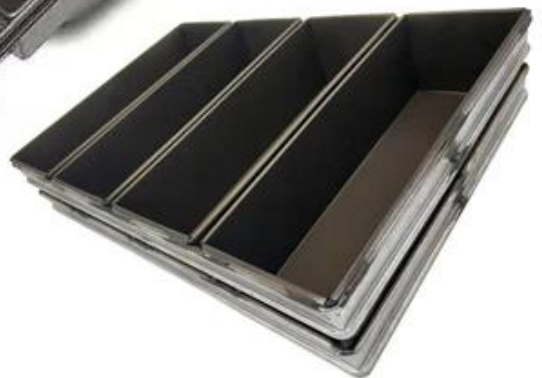

## Customized Single Loaf Pan

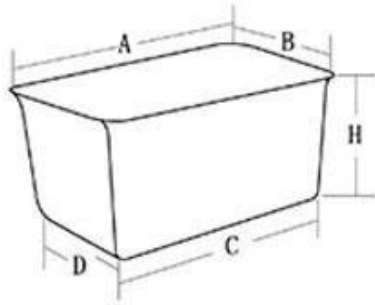

- A. Top length of the item
- B. Top width of the item
- C. Bottom length of the item
- D. Bottom width of the item
- H. Height

## Customized Strapped Loaf Pan Sets

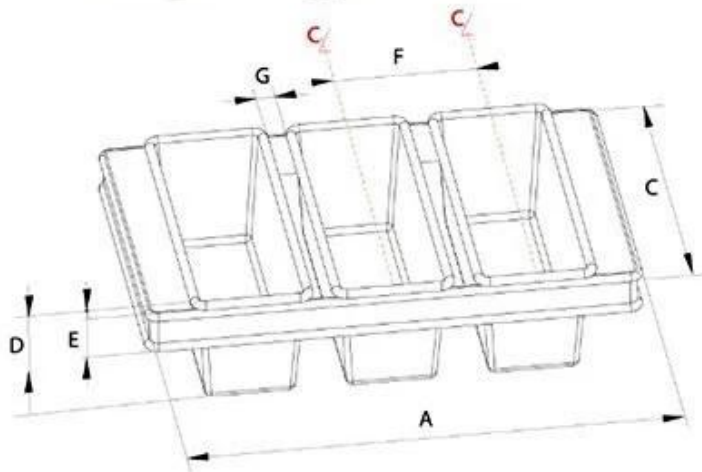

- A. Overall Length
- C. Overall Width
- D. Depth
- E. Frame Height
- F. Center-to-center
- G. Pan Distance



Flat handle



Frame handle

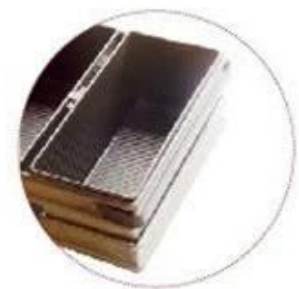

no handle

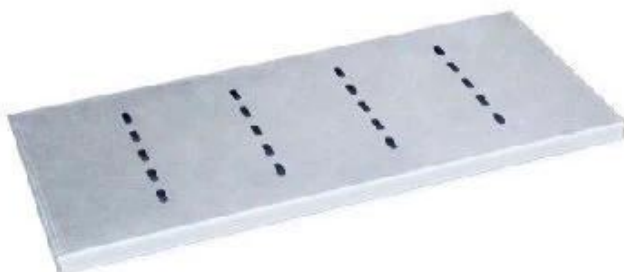

Matching lid (Drop Style)

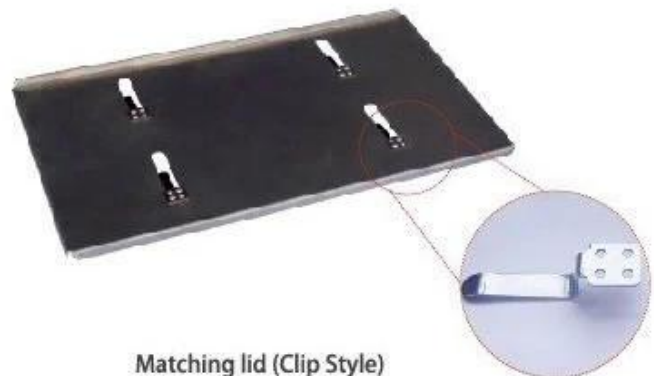

Matching lid (Clip Style)

## Заводские фотографии

Цинбай [поставщик хлебных форм](#) также производит противни, формы для хлеба, формы для багета, формы для выпечки кексов, формы для кексов и т. д. для пекарен, пищевых фабрик, ресторанов для коммерческого использования. Обслуживание ODM&OEM - наша самая большая сила. Добро пожаловать, чтобы связаться с нами, если вы ищете противни для выпечки.



### Loaf Pan

Tsingbuy Industry Limited



