

## 304 нержавеющая сталь Стиль Формы для торта с кольцом для мусса в форме сердца для выпечки

### Основные характеристики в форме сердца с нержавеющей сталью формочки для торта с кольцами для мусса

Высококачественная нержавеющая сталь 304

Цинбай [фабрика муссовых колец](#) применяется ч высококачественный материал из нержавеющей стали, который может напрямую контактировать с пищевыми продуктами, безопасен в использовании, обладает высокой прочностью, не легко деформируется, не подвержен ржавчине и обладает отличной коррозионной стойкостью.

Дизайн кромки рулона

Специальная конструкция кромки для заправки как с верхней, так и с нижней стороны, без царапин, легко брать и размещать

Перфорация на нержавеющей стали не является обязательной

Перфорированная поверхность хороша для равномерного нагрева и быстрого отвода тепла. Вы можете выбрать перфорацию в соответствии с вашими требованиями.

Различные формы и несколько размеров для вариантов

Круглые, овальные, квадратные, прямоугольные, сердечные, шестигранные и многие другие формы не являются обязательными, свободно создавая произведения искусства для гурманов.

### Фотографии в форме сердца нержавеющей сталью формочки для торта с кольцами для мусса





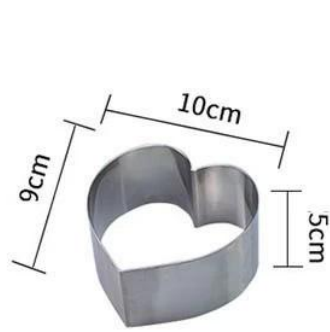

4 inch

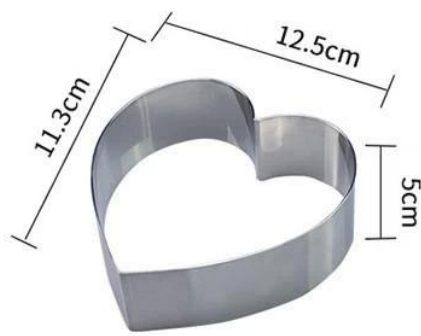

5 inch

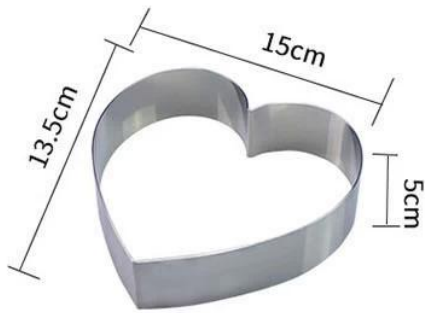

6 inch

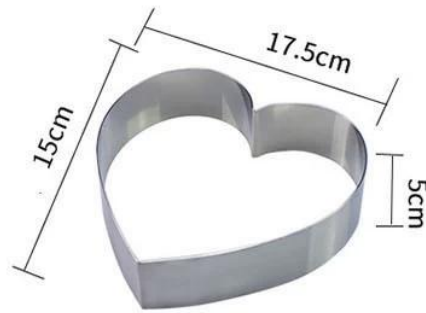

7 inch

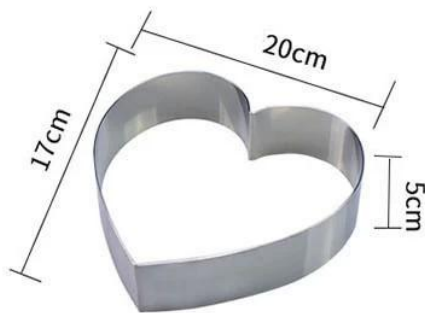

8 inch

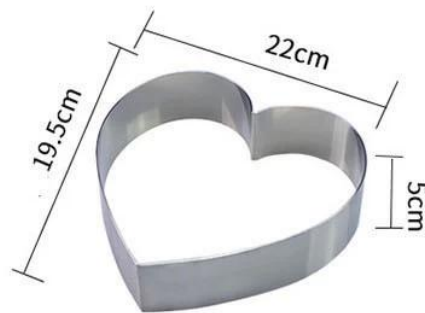

9 inch

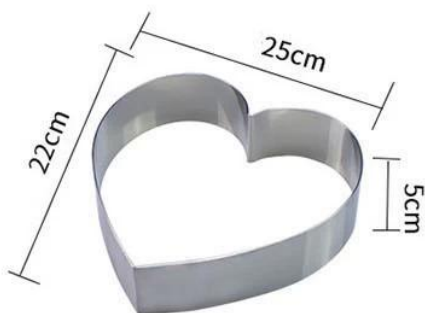

10 inch







### **Другие формы для выпечки тортов, которые могут вас заинтересовать**

Вот еще формы для выпечки тортов от Tsingbuy [производитель форм для тортов](#) . Ищете ли вы обычную форму для выпечки торта или ищете форму для торта, изготовленную на заказ, добро пожаловать к нам.



**Non-stick Coated Cake Pans**



**Anodized Surface**



**Custom Size**



**Custom Design**







**non-stick coated**

**Fixed bottom  
Square  
Rectangular**



**anodized surface**



**Detachable / removable bottom**







## **Факори Шоу**

Кроме [Оптовая формы для тортов](#), производитель форм для выпечки Tsingbuy также предлагает формы для выпечки из квасцов, алюминиевые противни, алюминиевые формы для выпечки багета, формы для выпечки хлеба, формы для выпечки кексов с несколькими формами и т. д., а также услуги ODM и OEM по поставке хлебобулочных изделий. Добро пожаловать, чтобы связаться с нами в любое время.

## Production Machines



Automatic cutting machine



Automatic punching machine



Punching machine



Bending machine



Sand blasting machine



Drying machine

## Our Advantages



Professional machine



Standard production flow



Experienced workers



Clean & tidy warehouse



Quick production fast dispatch

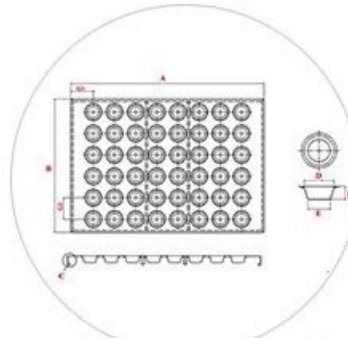

ODM & OEM service