

Изготовленные на заказ сверхмощные прочные алюминированные стальные ремешки для выпечки хлеба Формы для выпечки тостов для коммерческого и промышленного использования

Основные характеристики форм для выпечки тостов, изготовленных на заказ из алюминированной стальной ленты

1. Изготовлен из 0,8/1,0/1,2/1,5 тяжелой алюминированной стали с усилением по всему поддону .
2. Возможность выпечки 3/4/5/6/8 хлебов быстро при сохранении качества приготовления хлеба .
3. Доступны различные размеры, в конфигурации для всех промышленных/коммерческих печей.
4. Покрыт ПТФЭ/силиконовой глазурью, чтобы обеспечить хороший внешний вид буханки хлеба, чтобы он не прилипал к форме. Антипригарное покрытие подходит для контакта с пищевыми продуктами и обладает более длительными характеристиками. Это также снижает расход масла при выпечке и экономит ваше время и трудозатраты на очистку.
4. Цинбай [производитель форм для хлеба из алюминированной стали](#) предоставляет услугу «дизайн-образец-подтверждение-серийное производство» с более чем 15-летним опытом работы с ODM и OEM.

Изображения продуктов Изготовленные на заказ формы для выпечки хлеба с алюминиевым стальным ремешком, формы для выпечки тостов

Цинбай является профессиональный в изготовление оба не замужем буханка Сковорода а также ремень буханка кастрюли. Здесь мы Поделиться немного модели сковороды для ремешка для справки. Большинство форм для хлеба с ремешком изготавливаются по индивидуальному заказу в соответствии с требованиями.

More Customized Strap Loaf Pans from Tsingbuy



Customized Single Loaf Pan

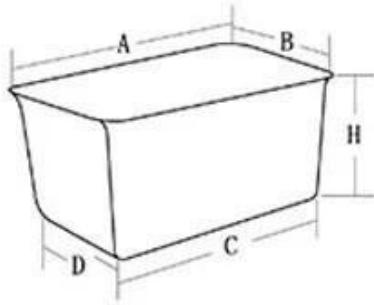

- A. Top length of the item
- B. Top width of the item
- C. Bottom length of the item
- D. Bottom width of the item
- H. Height

Customized Strapped Loaf Pan Sets

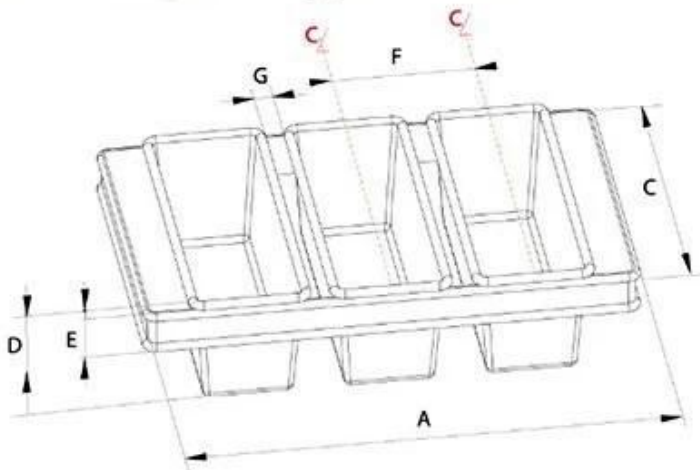

- A. Overall Length
- C. Overall Width
- D. Depth
- E. Frame Height
- F. Center-to-center
- G. Pan Distance



Flat handle



Frame handle



no handle



Matching lid (Drop Style)

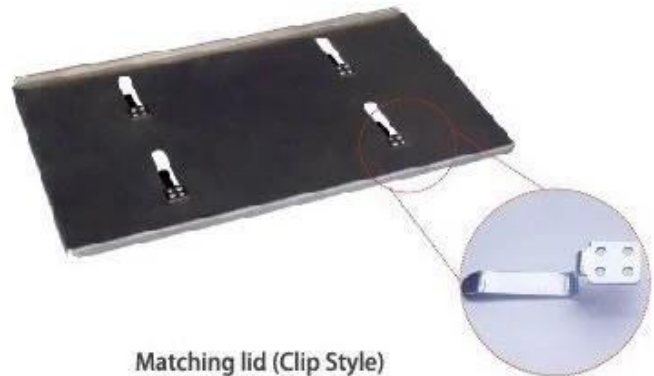

Matching lid (Clip Style)



Customized shape
Customized size
Rack matched

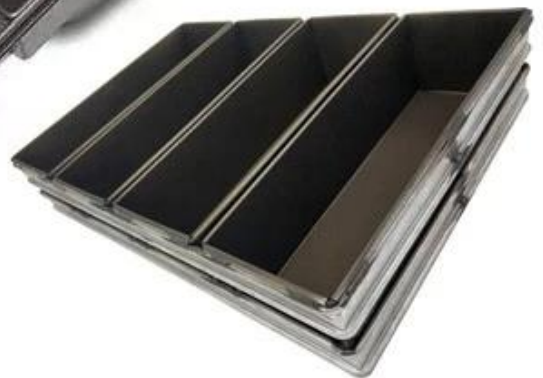

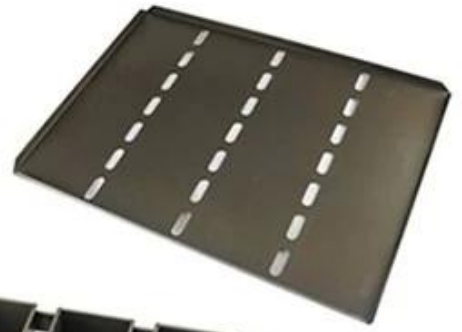

Procedures for custom made loaf baking pans

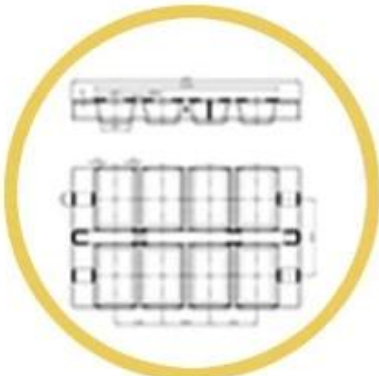

1. DRAWING



2. DESIGN



3. PRODUCT



6. SHIPPING



5. LOADING



4. PACKING



Custom Made Strap Loaf Pan Used with Bakery Trolley

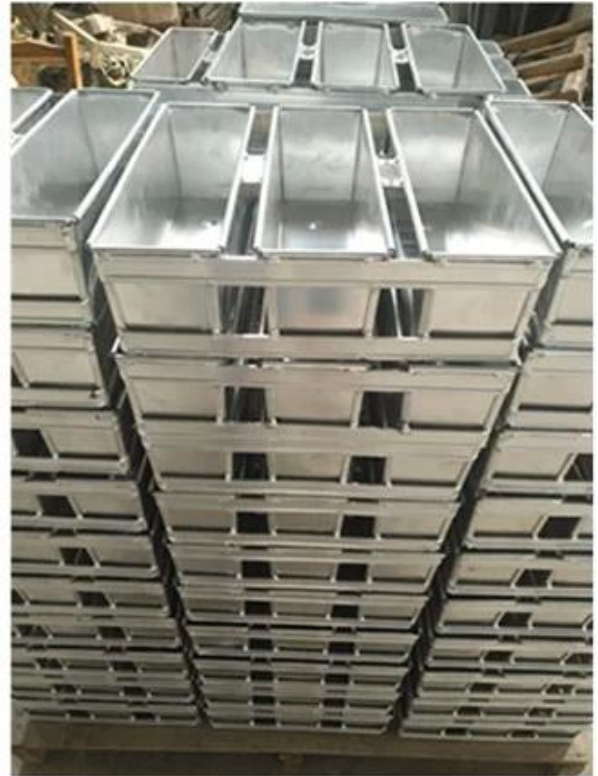

Больше типов форм для выпечки одинарного хлеба для домашней кухни, пекарни, ресторана и т. д.

Вот некоторые классические модели формы для выпечки хлеба с одинарной буханкой от Tsingbuy [поставщик хлебных форм](#).

Single Loaf Pan



natural surface



corrugated



full perforation



nonstick



corrugated



golden color



holes at bottom



full perforation



custom size







Кроме [Китай хлеб олова оптом](#), производитель форм для выпечки Tsingbuy также предлагает индивидуальный дизайн и оптовую продажу других коммерческих форм для выпечки, таких как противни, багетные формы, формы для хлеба, формы для выпечки с несколькими формами, тележки для выпечки, формы для выпечки и т. д. Добро пожаловать в любое время, чтобы получить консультацию.

