

Индивидуальный заказ, промышленное использование, алюминированная сталь, антипригарный ремешок с 10 полостями, сковорода для хлеба, тост, сэндвич, форма для выпечки хлеба, набор форм

Основные характеристики изготовленного на заказ противня для выпечки хлеба из алюминированной стали с 10 гнездами и антипригарным ремешком.

1. Эта коммерческая форма для выпечки хлеба способна вместить (10) буханок, каждая коробка имеет размер 165x80 мм. Этот продукт позволяет быстро приготовить десять буханок для продажи или подачи, сохраняя при этом качество выпечки. Если вам нужно испечь свой фирменный обеденный хлеб или сезонный хлеб, эта форма для хлеба — хороший выбор, чтобы помочь вам легко закончить выпечку.
2. Форма для выпечки хлеба изготовлена из алюминиевого сплава толщиной 0,7/1,0/1,2 мм. сталь ed с двойными загнутыми углами, Край е каждая кастрюля оснащен ободной проволокой диаметром 5 мм. Рамки производятся из 1,2 мм алюминийЭд сталь для супер поддержки и долговечности. Поверхность хлебных форм являются рифленая отделка и поставляются с паровыми отверстиями. Не подходит для безглютеновых смесей.
3. Этот ленточный хлеб Форма для выпечки хлеба изготовлена в Китае [производитель больших противней для хлеба](#) - Tsingbuy Industry Limited. Это доступен в различных размерах, в различные конфигурации, подходящие для всех промышленных, коммерческих или бытовых печей.

Изображения продуктов изготовленный на заказ набор противней для выпечки хлеба из алюминиевой стали с 10 полостями и антипригарным ремнем







3 pcs



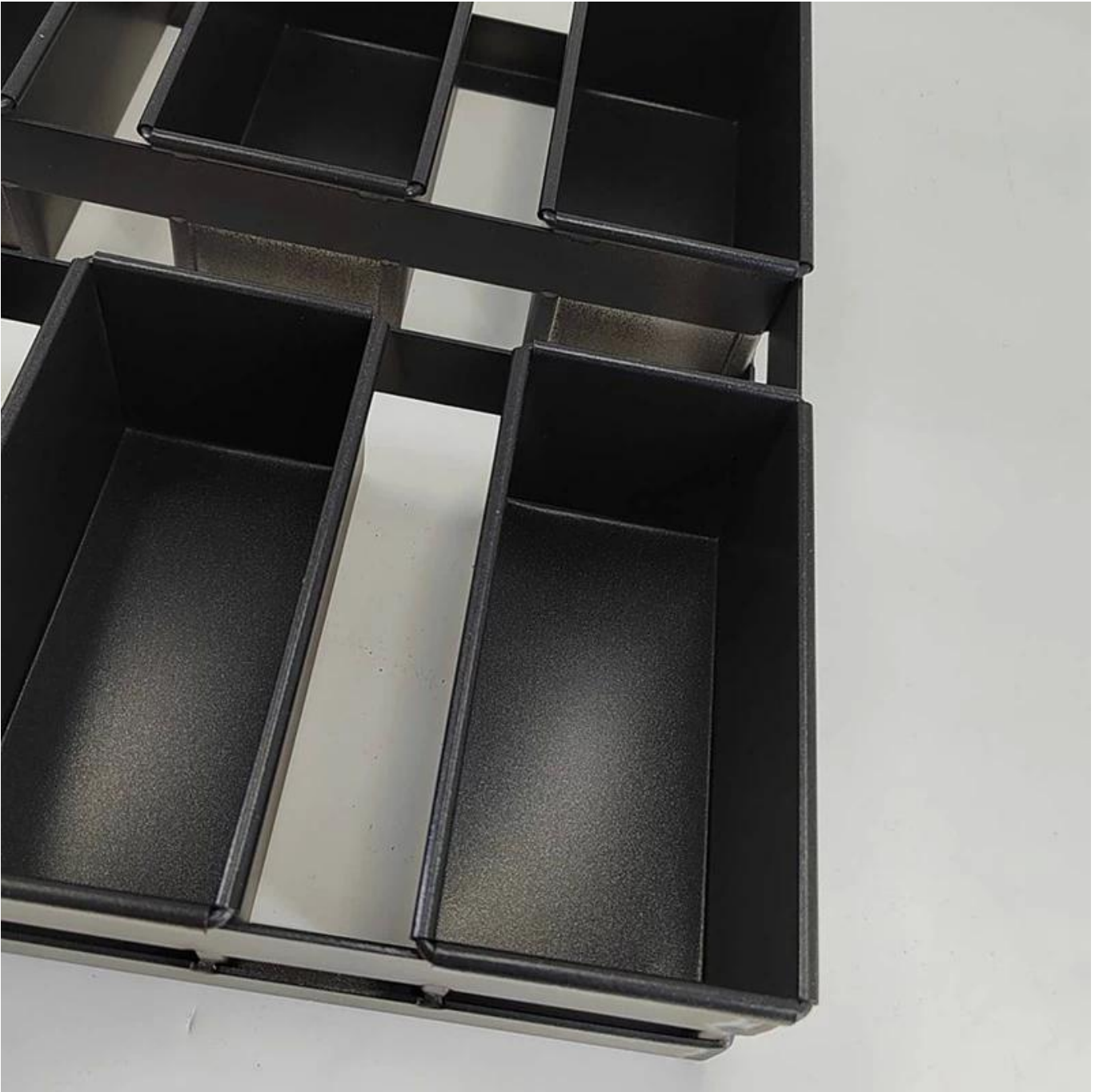



Tsingbuy это профессиональный в изготовлении оба одинокий буханка кастрюля и ремень буханка кастрюли. Здесь мы делиться некоторые модели формы для выпечки с ремешком для справки. Большинство форм для хлеба с ремешком изготавливаются по индивидуальному заказу в соответствии с требованиями.

More Customized Strap Loaf Pans from Tsingbuy



Customized Single Loaf Pan

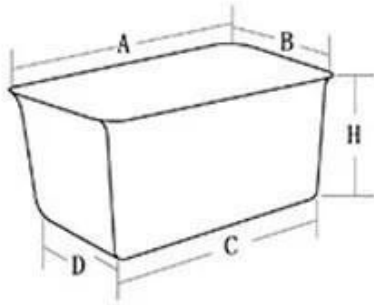

- A. Top length of the item
- B. Top width of the item
- C. Bottom length of the item
- D. Bottom width of the item
- H. Height

Customized Strapped Loaf Pan Sets

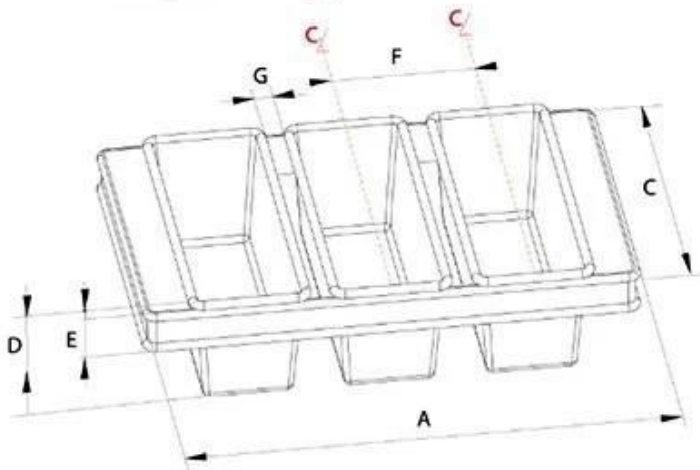

- A. Overall Length
- C. Overall Width
- D. Depth
- E. Frame Height
- F. Center-to-center
- G. Pan Distance



Flat handle



Frame handle



no handle



Matching lid (Drop Style)

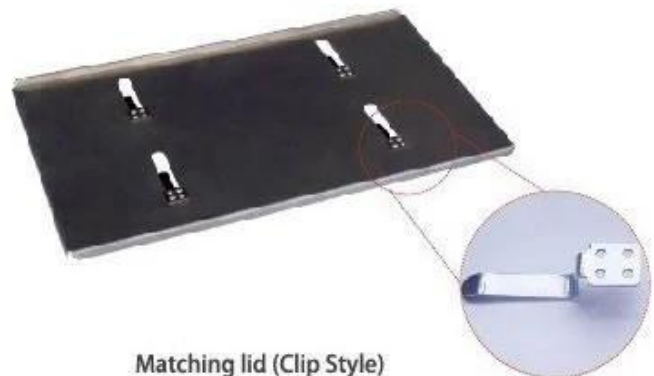

Matching lid (Clip Style)

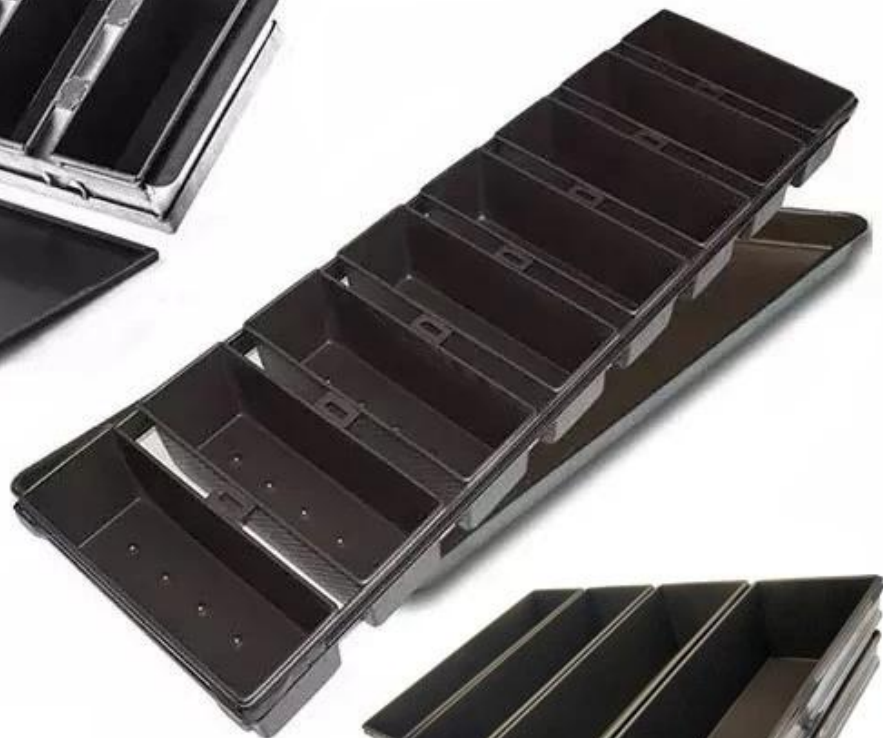

Customized shape
Customized size
Rack matched

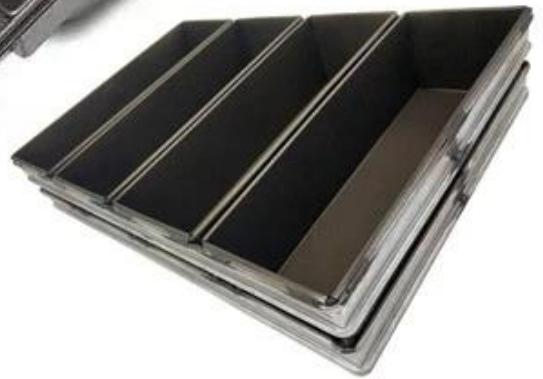

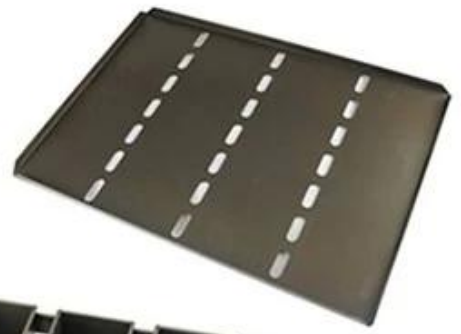

Procedures for custom made loaf baking pans

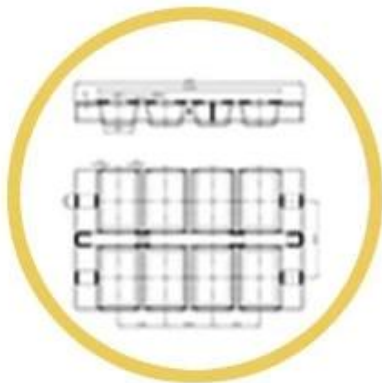

1. DRAWING



2. DESIGN



3. PRODUCT



6. SHIPPING



5. LOADING



4. PACKING



Custom Made Strap Loaf Pan Used with Bakery Trolley



Больше типов форм для выпечки одинарного хлеба для домашней кухни, пекарни, ресторана и т. д.

Вот некоторые классические модели формы для выпечки хлеба с одинарной буханкой от Tsingbuy [поставщик сковороды с антипригарным покрытием](#).

Single Loaf Pan



natural surface



corrugated



full perforation



nonstick



corrugated



golden color



holes at bottom



full perforation



custom size



Заводские фотографии от производителя кастрюль Tsingbuy





Кроме [сковорода для хлеба оптом](#), производитель форм для выпечки Tsingbuy также предлагает индивидуальный дизайн и оптовую продажу других коммерческих форм для выпечки, таких как противни, противни для багета, противни для хлеба, противни для выпечки с несколькими формами, тележки для хлебобулочных изделий, противни для тортов и т. д. проконсультируйтесь с нами в любое время.

