

# **Оптовая продажа 450/600/750/900/1000/1200 г гофрированного алюминия Pullman формы для выпечки тостов формы для выпечки хлеба с крышкой**

## **Основные характеристики формы для хлеба из гофрированного алюминия с крышкой**

1. Безопасность и здоровье: ф хороший ПТФЭ антипригарный покрытие и силиконовое антипригарное покрытие не являются обязательными. Нет выделение вредных веществ при высокой температуре выпечка.
2. Товарный сорт: а точки утолщены 1,0 мм материал из алюминиевого сплава чтобы ускорить даже тепло. Усиленный сложенный край за удобное использование и избежать деформации. Обеспечить более длительный срок службы
3. Простота в использовании: е отличный антипригарный Особенности может быть достигнуто с менее естественным выпечка ой л, меньше время выпечки и низкое энергопотребление. Легче освободить буханку хлеба и очистить.
4. Несколько приложений : выпечка на домашней кухне, q быстро приготовить качественные семейные блюда, полдник, банкетные десерты и другие деликатесы. Легко заниматься ежедневно ба король, семейный ужин, сбор друзей, фестивальные торжества и т. д. Форма для хлеба также может использоваться для коммерческого использования в пекарне, ресторане, гостинице, супермаркете и т. д.
5. Низкая цена : Производитель формы для выпечки Цинбай предлагает форму для выпечки хлеба с крышкой оптом по низкой цене. Индивидуальный дизайн и производство также доступны в Tsingbuy. [фабрика по производству хлебобулочных и хлебобулочных изделий](#).

## **Изображения продуктов из гофрированной алюминиевой формы для хлеба с крышкой**

Nonstick Aluminum  
Pullman Loaf Pan

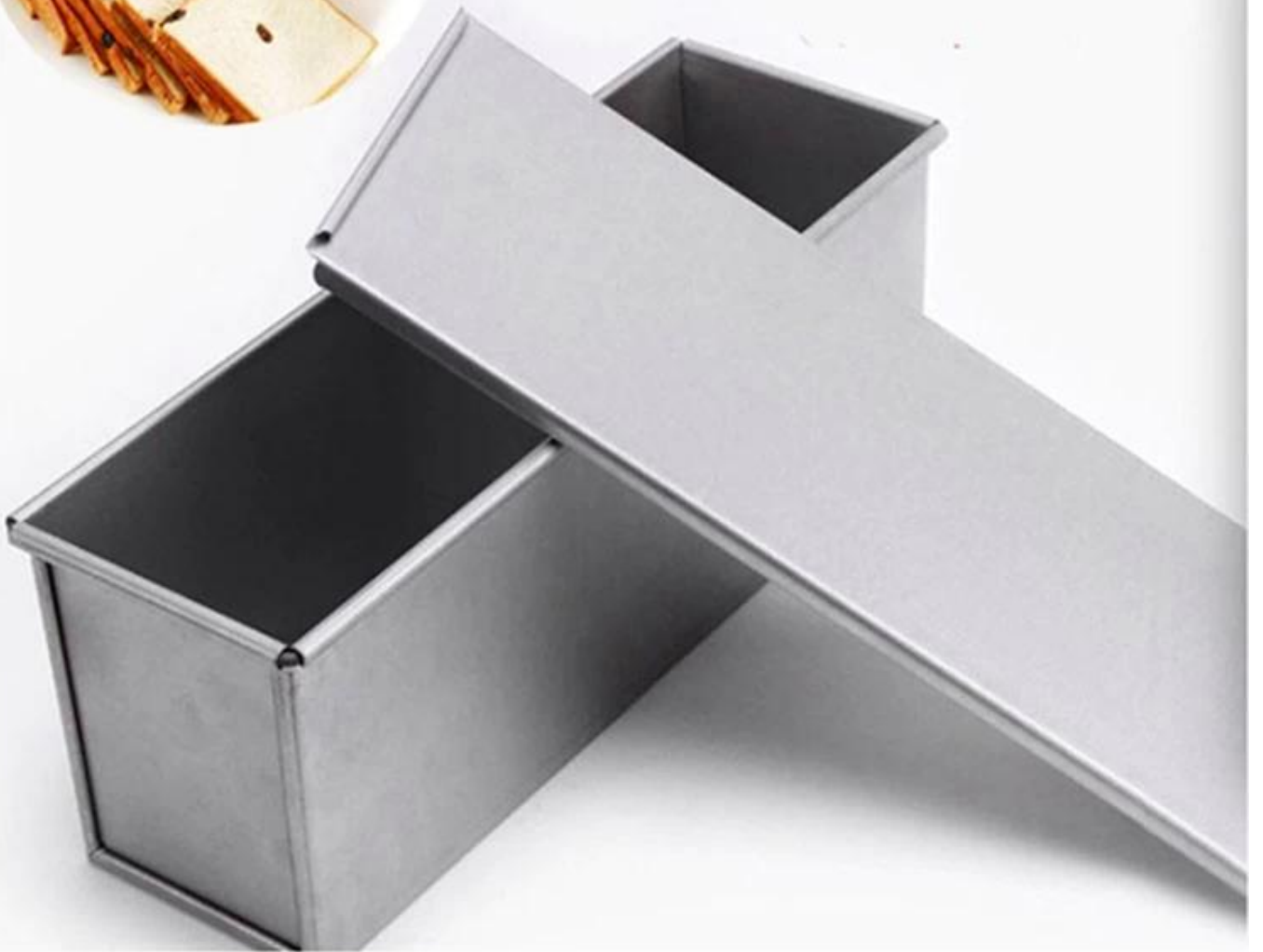

# Black Nonstick Loaf Pan with Smooth Surface



# Product Specifications



weight	Length	width	height	function
450g	21.0cm	12.0cm	11.0cm	bakery
600g	32.0cm	10.5cm	10.8cm	bakery
750g	33.0cm	11.2cm	11.6cm	bakery
900g	34.0cm	11.8cm	12.0cm	bakery
1000g	34.0cm	13.5cm	12.0cm	bakery
1200g	38.0cm	13.3cm	12.5cm	bakery



High Quality

Aluminum Alloy

Food Grade

Nonstick Coating

Exquisite Workmanship



rolled edge  
design

Holes for aire flow









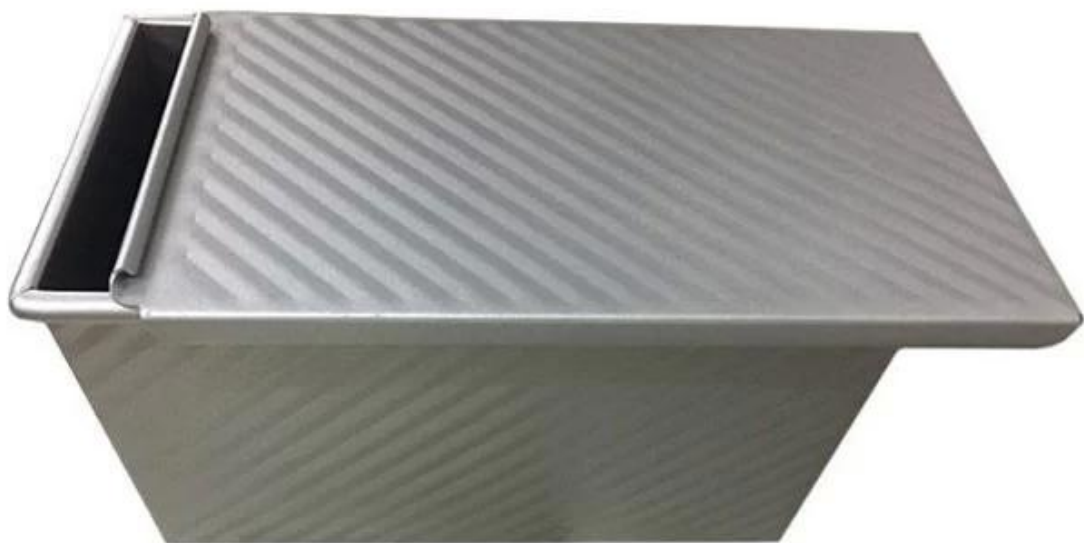

# Больше типов формы для хлеба и хлеба для информации

Вот еще дизайны формочек для хлеба.

Наши формы для выпечки хлеба Pullman выполнены в простом стиле, красивы и практичны, обладают быстрой теплопроводностью, равномерным нагревом и не вызывают частичного пригорания.

Материал на выбор: алюминий, алюминированная сталь, нержавеющая сталь.

Варианты перфорации: без перфорации, с перфорацией снизу, сплошная перфорация.

Использование сцены: одиночная форма для хлеба, форма для хлеба с ремешком

Варианты поверхности: гладкая, рифленая, без покрытия, тефлоновая антипригарная, силиконовая антипригарная.

Размер: любой размер

Крышка: с крышкой или нет по вашему требованию.

customized single loaf pan





Кроме [wholesale сковорода для хлеба pullman с крышкой](#), Услуги ODM и OEM в отношении противней, противней для багетов, противней для кексов с несколькими формами, противней для хлеба с ремешками также являются одной из наших самых сильных сторон, добро пожаловать для получения дополнительной информации.

Мы занимаемся производством форм для выпечки более 12 лет и поставляем тысячи форм для выпечки для международных клиентов. Используя нашу форму для выпечки, вы можете легко приготовить все виды вкусных блюд, шифоновые торты, муссовые торты, пироги с фунтами, чизкейки и т. д.

## More Customized Strap Loaf Pans from Tsingbuy



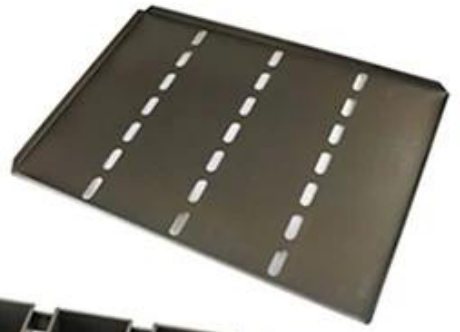



Customized shape  
Customized size  
Rack matched

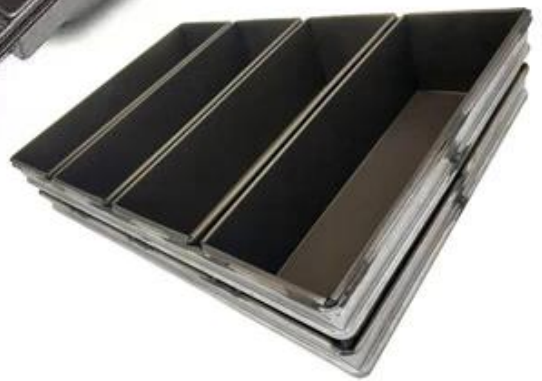

## Customized Single Loaf Pan

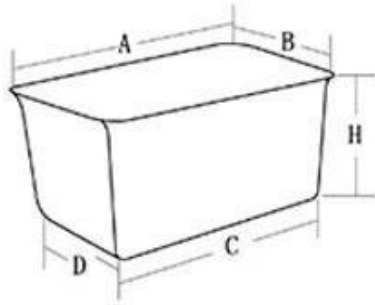

- A. Top length of the item
- B. Top width of the item
- C. Bottom length of the item
- D. Bottom width of the item
- H. Height

## Customized Strapped Loaf Pan Sets

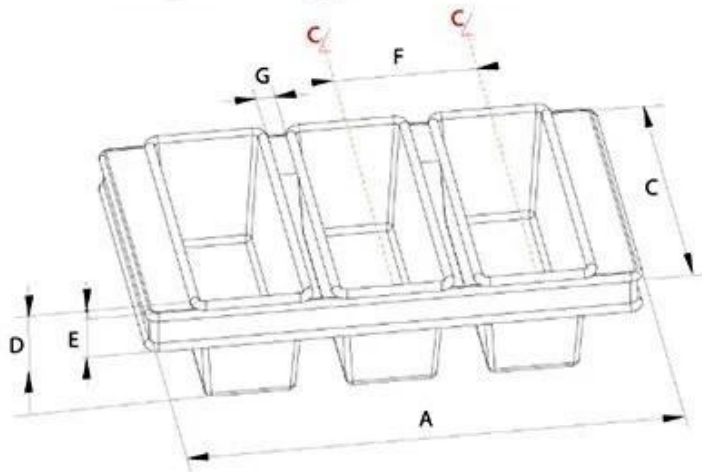

- A. Overall Length
- C. Overall Width
- D. Depth
- E. Frame Height
- F. Center-to-center
- G. Pan Distance



Flat handle



Frame handle

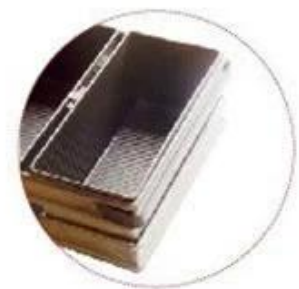

no handle

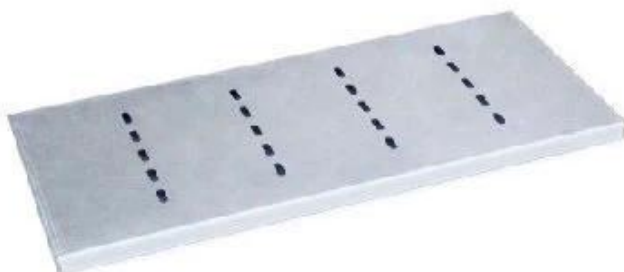

Matching lid (Drop Style)

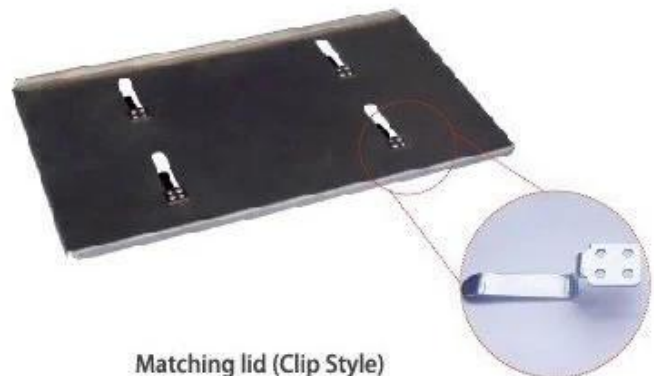

Matching lid (Clip Style)

## Заводские фотографии

Tsingbuy [поставщик хлебных форм](#) также производит противни, формы для хлеба, формы для багета, формы для выпечки кексов, формы для кексов и т. д. для пекарен, пищевых фабрик, ресторанов для коммерческого использования. Обслуживание ODM&OEM - наша самая большая сила. Добро пожаловать, чтобы связаться с нами, если вы ищете противни для выпечки.



### Loaf Pan

Tsingbuy Industry Limited





