

Оптовая продажа, высокое качество, 600/750/850/900/1000/1200/1500 г, алюминиевые антипригарные противни для выпечки тостов, противни для хлеба с крышкой

Основные характеристики алюминиевых антипригарных противней для выпечки тостов противни для хлеба с крышкой

1. Изготовлен из алюминиевого сплава толщиной 1,0 мм, прочный и долговечный.
2. безопасная для пищевых продуктов антипригарная поверхность не липкая, легко снимается, легко моется
3. Разработан с крышкой, удобно делать американские тосты с плоскими сторонами. Рифленая поверхность делает его более удобным для извлечения из формы.
4. Нижнее отверстие опционально для лучшей циркуляции горячего воздуха и равномерного нагрева.
5. Проволока в конструкции обода делает его более прочным и не поддается деформации в течение длительного срока службы.
6. Несколько функций для приготовления бутербродов, тостов, традиционного хлеба и т. д.
7. ODM и OEM доступны в Цинбай professional. [фабрика по производству тостов с антипригарным покрытием.](#)
8. Tsingbuy является профессиональным поставщиком, который уже более 12 лет с гордостью производит высококачественные противни для выпечки, формы для хлеба и поставляет нестандартные формы для выпечки на международный рынок.

Изображения продуктов: алюминиевые антипригарные формы для выпечки тостов формы для выпечки хлеба с крышкой







600g non stick loaf pan



750g non stick loaf pan



850g non stick loaf pan



900g non stick loaf pan



1000g non stick loaf pan



1200g non stick loaf pan



1500g non stick loaf pan



Больше типов формы для хлеба и хлеба для информации

Вот еще дизайны для [сковорода для хлеба оптом](#).

Наши формы для выпечки хлеба Pullman выполнены в простом стиле, красивы и практичны, обладают быстрой теплопроводностью, равномерным нагревом и не подгорают.

Материал на выбор: алюминий, алюминированная сталь, нержавеющей сталь.

Варианты перфорации: без перфорации, с перфорацией снизу, сплошная перфорация.

Использование сцены: одиночная форма для хлеба, форма для хлеба с ремешком

Варианты поверхности: гладкая, рифленая, без покрытия, тефлоновая антипригарная, силиконовая антипригарная.

Размер: любой размер

Крышка: с крышкой или нет по вашему требованию.

customized single loaf pan





Изготовление формы для хлеба с ремешком на заказ - одна из наших самых сильных сторон, добро пожаловать для получения дополнительной информации.

Мы занимаемся производством форм для выпечки более 12 лет и поставляем тысячи форм для выпечки для международных клиентов. Используя нашу форму для выпечки, вы можете легко приготовить все виды вкусных блюд, шифоновые торты, муссовые торты, пироги с фунтами, чизкейки и т. д.

More Customized Strap Loaf Pans from Tsingbuy



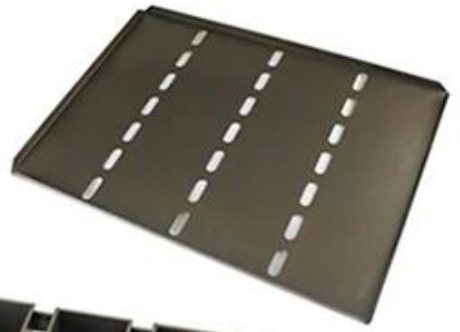

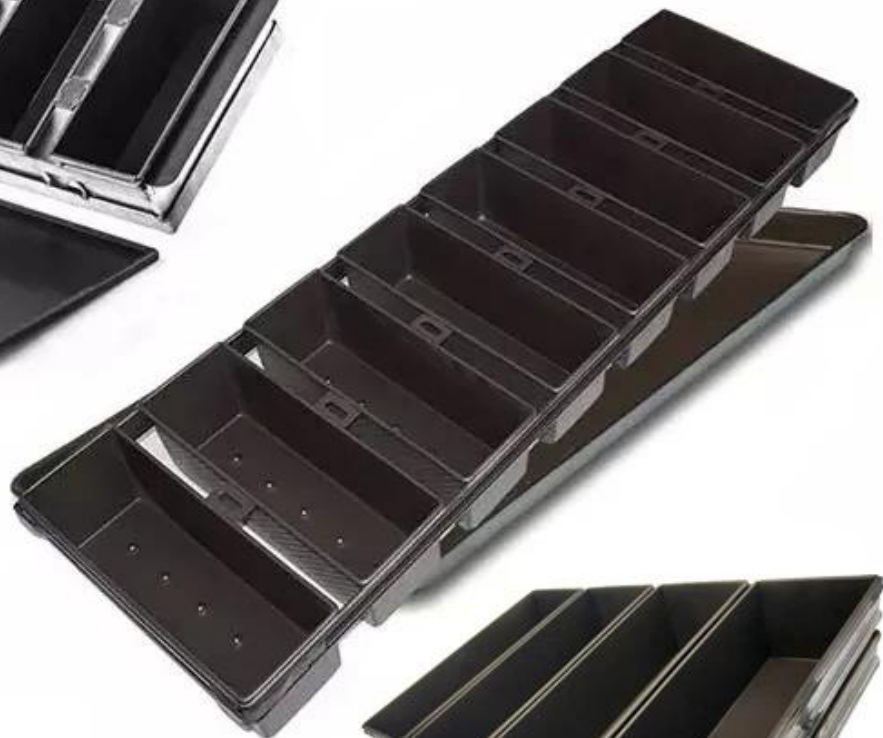

Customized shape
Customized size
Rack matched

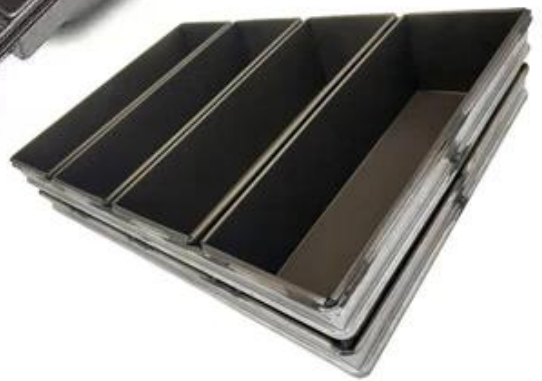

Customized Single Loaf Pan

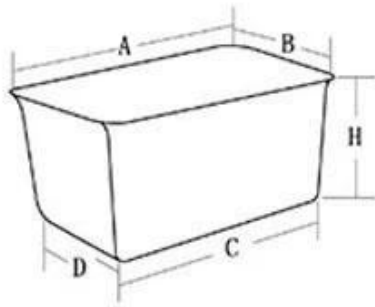

- A.Top length of the item
- B.Top width of the item
- C.Bottom length of the item
- D.Bottom width of the item
- H.Height

Customized Strapped Loaf Pan Sets

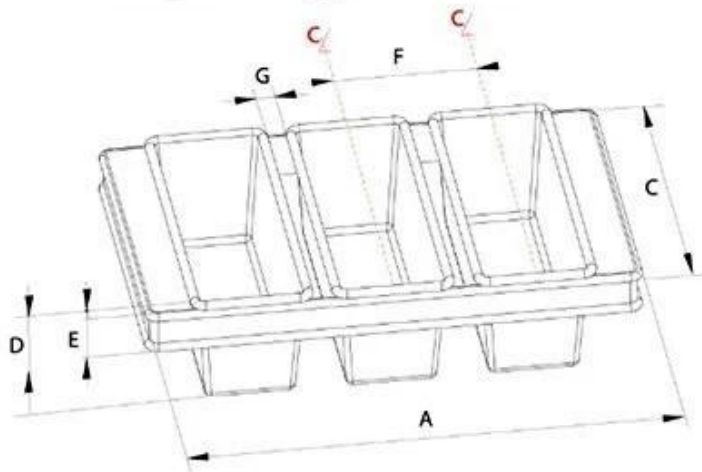

- A.Overall Length
- C.Overall Width
- D.Depth
- E.Frame Height
- F.Center-to-center
- G.Pan Distance



Flat handle



Frame handle



no handle

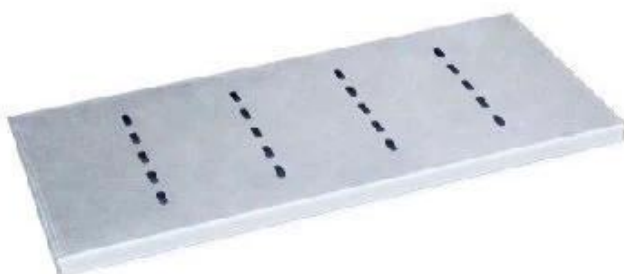

Matching lid (Drop Style)

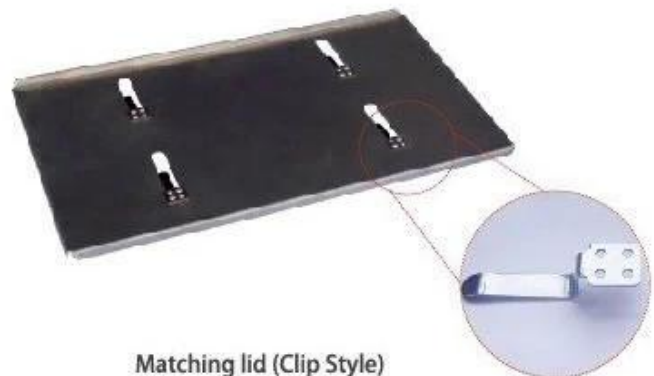

Matching lid (Clip Style)

Заводские фотографии

Tsingbuy [производитель алюминиевых форм для выпечки](#) также производит противни, формы для хлеба, формы для багета, формы для выпечки кексов, формы для кексов и т. д. для пекарен, пищевых фабрик, ресторанов для коммерческого использования. Обслуживание ODM&OEM - наша самая большая сила. Добро пожаловать, чтобы связаться с нами, если вы ищете противни для выпечки.



Loaf Pan

Tsingbuy Industry Limited



