

Выполненный на заказ большой размер полостей с антипригарным ремешком, форма для хлеба, форма для тостов, форма для выпечки сэндвичей, коммерческий набор противней для выпечки

Основные характеристики набора противней для выпечки тостов с полостями большого размера

1. Высококачественная конструкция. Наша форма для выпечки хлеба изготовлена из прочной алюминизированной стали с первоклассным антипригарным покрытием. Он рассчитан на использование на оживленных коммерческих кухнях и его легко чистить.
2. Эффективная конструкция: эта форма с тремя полостями и удачно расположенными отверстиями внизу обеспечивает равномерную выпечку и помогает выпекать больше буханок одновременно, повышая производительность.
3. Индивидуальные варианты: мы предлагаем различные формы для выпечки хлеба с ремешком, соответствующие вашим потребностям. Если вам нужно больше полостей, разные формы или нестандартные размеры, мы можем удовлетворить ваши требования.
4. Удобство использования оборудования: наша форма легко вписывается в производственные линии оборудования, что делает ее идеальной для крупномасштабных операций по выпечке в пекарнях, пищевых фабриках и т. д.
5. Доступное качество: Tsingbuy [производитель формы для выпечки хлеба с ремешком](#) имеет более чем 15-летний опыт производства коммерческих форм для выпечки и предлагает продукцию высочайшего качества по конкурентоспособным ценам. Присоединяйтесь к нашим довольным клиентам и улучшите свою игру в выпечке уже сегодня!

Изображения продуктов: антипригарная форма для выпечки большого размера с ремешком для хлеба, набор противней для выпечки тостов













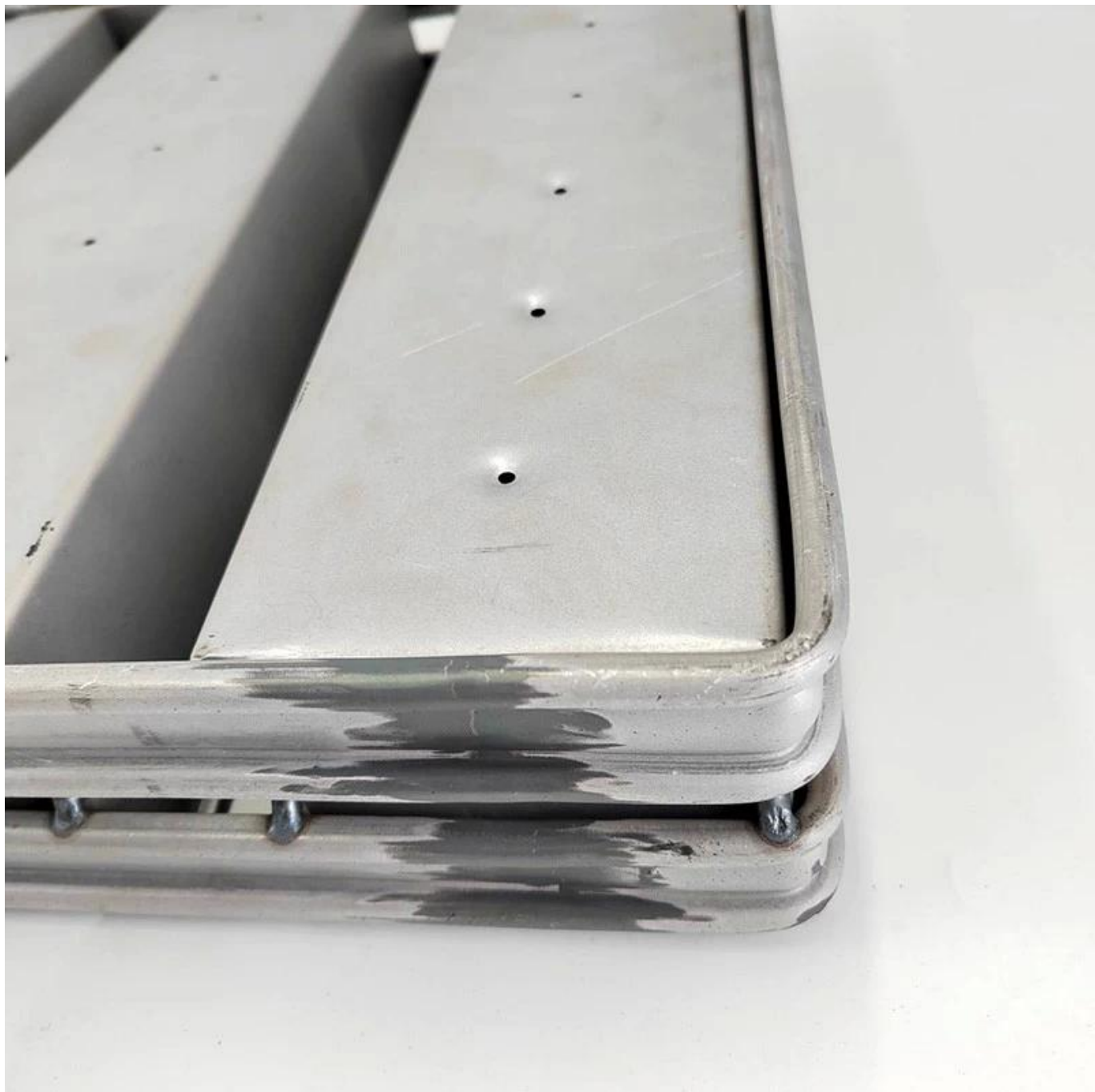

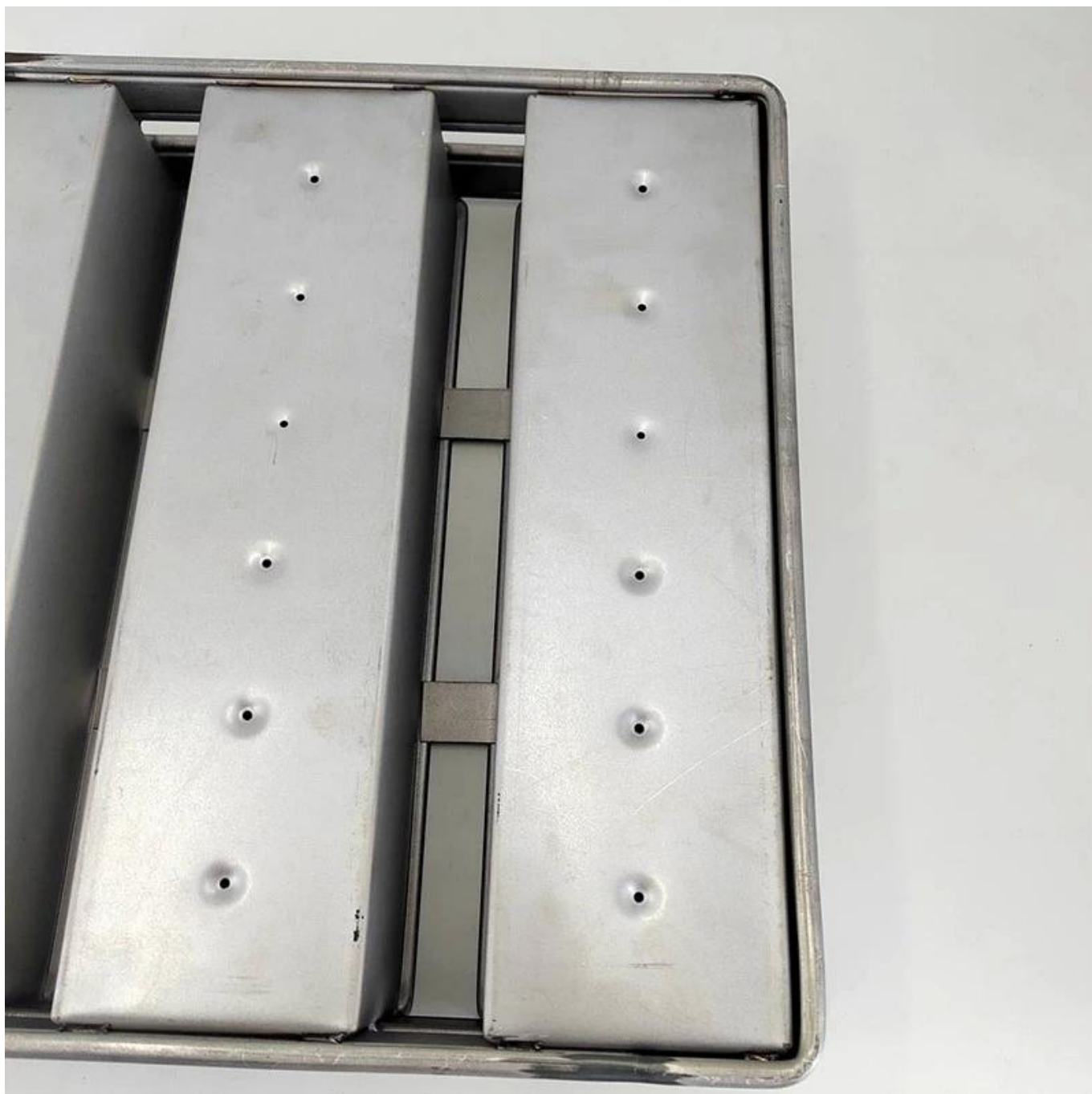

Цинбай профессионал в изготовлении оба одинокий буханка кастрюля и ремень буханка кастрюли. Здесь мы поделитесь некоторыми моделями форм для выпечки хлеба с ремешком для справки. Большинство форм для выпечки хлеба с ремешком изготавливаются по индивидуальному заказу в соответствии с требованиями.

More Customized Strap Loaf Pans from Tsingbuy



Customized Single Loaf Pan

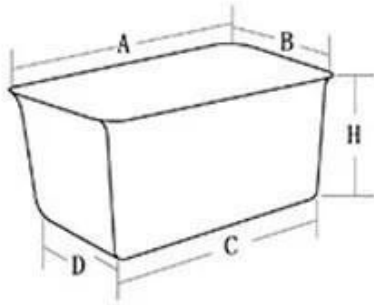

- A. Top length of the item
- B. Top width of the item
- C. Bottom length of the item
- D. Bottom width of the item
- H. Height

Customized Strapped Loaf Pan Sets

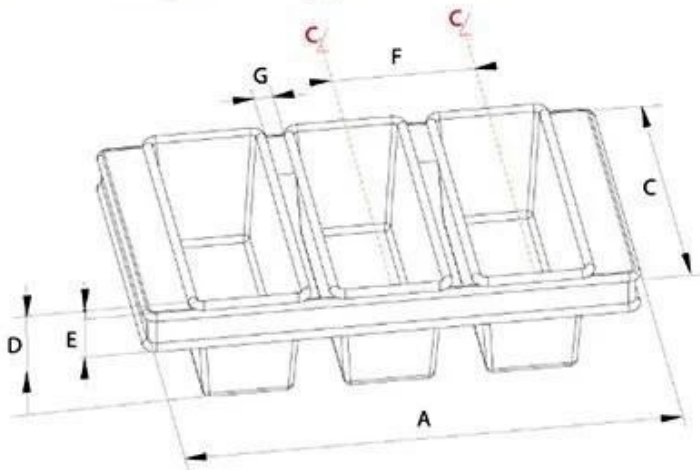

- A. Overall Length
- C. Overall Width
- D. Depth
- E. Frame Height
- F. Center-to-center
- G. Pan Distance



Flat handle



Frame handle



no handle

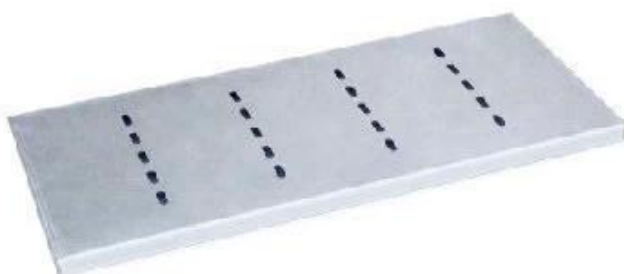

Matching lid (Drop Style)

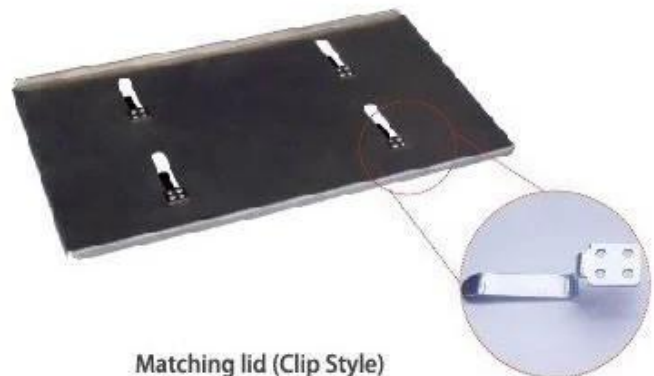

Matching lid (Clip Style)



Customized shape
Customized size
Rack matched

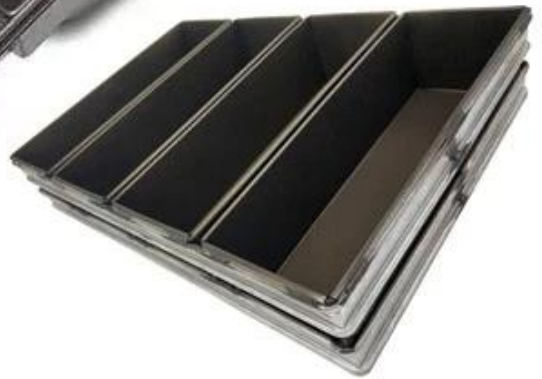

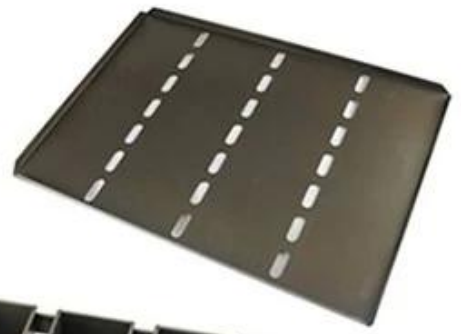

Procedures for custom made loaf baking pans

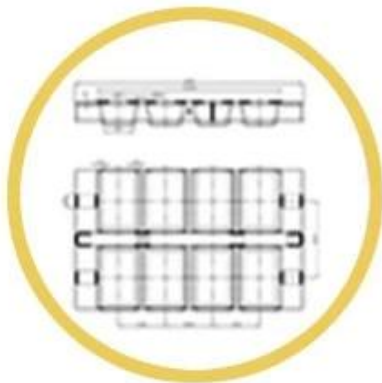

1. DRAWING



2. DESIGN



3. PRODUCT



6. SHIPPING



5. LOADING



4. PACKING



Custom Made Strap Loaf Pan Used with Bakery Trolley



Больше типов форм для выпечки одного хлеба для домашней кухни, пекарни, ресторана и т. д.

Вот несколько классических моделей форм для выпечки хлеба на одну буханку от Tsingbuy. [поставщик форм для хлеба с антипригарным покрытием.](#)

Single Loaf Pan



natural surface



corrugated



full perforation



nonstick



corrugated



golden color



holes at bottom



full perforation



custom size

Заводские фотографии от производителя форм для выпечки хлеба Tsingbuy





Кроме [форма для хлеба оптом](#) Производитель форм для выпечки Tsingbuy также обеспечивает индивидуальный дизайн и оптовую продажу других коммерческих форм для выпечки, таких как противни, формы для багета, формы для хлеба, формы для выпечки с несколькими формами, тележки для выпечки, формы для тортов и т. д. Добро пожаловать в Проконсультируйтесь с нами в любое время.

