

Material de uma peça moldado alumínio antiaderente pullman pão pão torrado lata assadeira com tampa para casa cozinha e padaria comercial restaurante uso

Principais características da assadeira de pão antiaderente de alumínio moldado de uma peça com Id

1. Material de alumínio durável: Feito com alumínio de alta qualidade, esta forma de pão garante excelente condução e distribuição de calor, resultando em produtos assados uniformemente. Com uma espessura de 1,0 mm, garante robustez e longevidade, tornando-se uma adição confiável ao seu arsenal de cozinha.
2. Construção cuidadosa: Projetada com a conveniência em mente, nossa assadeira de pão apresenta uma moldagem de material de folha de peça única. Isso elimina o risco de quaisquer costuras ou juntas que possam causar vazamentos ou cozimento desigual. Além disso, a panela é equipada com orifícios na parte inferior, permitindo que o excesso de umidade escape e promovendo um fluxo de ar ideal. A tampa incluída fornece uma vedação hermética, preservando o frescor e realçando o sabor.
3. Revestimento antiaderente de dupla face: diga adeus à luta de remover suas criações assadas da panela! Nossa forma de pão de forma possui revestimento antiaderente dupla face, evitando que seu pão ou bolo grude na superfície. Esse recurso facilita a liberação de suas deliciosas criações, deixando você sempre com pães perfeitamente moldados e simplificando o processo de limpeza.
4. Capacidade e funções versáteis: Com uma generosa capacidade de 450g, esta forma de pão atende às suas várias necessidades de cozimento. Quer esteja a cozer pães tradicionais, bolos saborosos ou mesmo a experimentar outras receitas, esta forma tem tudo para si. A sua multifuncionalidade permite-lhe explorar uma vasta gama de delícias culinárias, tornando-a num utensílio indispensável na sua cozinha.
5. Serviço profissional de ODM e OEM: Tsingbuy [fábrica de latas de pão pullman](#) oferece serviços profissionais de ODM e OEM com mais de 15 anos de experiência. Isso significa que você não apenas pode desfrutar da qualidade superior de nossa assadeira de pão de forma, mas também fornecemos uma oportunidade para padeiros de cozinha doméstica e atacadistas de produtos de panificação elevarem seus negócios. Personalize esta panela com sua marca ou design e aproveite nossa experiência para criar um produto exclusivo que reflita sua visão.

Imagens do produto de uma peça de alumínio moldado antiaderente pão pullman estanho torrada pão assadeira com Id

One Piece Integrated Molding Bread Loaf Pan with Lid



Integrated Molding Aluminum Non Stick Bread Loaf Pan with Lid



Holes at Bottom for Ventilation



ABLE AND EASY TO DEM

Enjoy Your DIY with Family



Curled Edges for Four Sides
Easy to Sliding-on-off cover

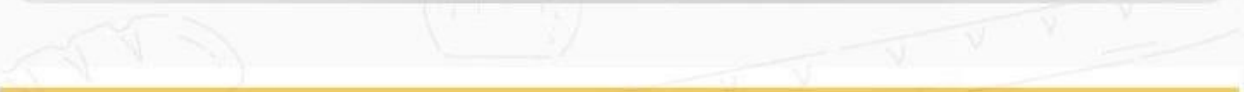



Double-side Non Stick Coated Bread Loaf Pan with Lid





450g dough

baking pan weight: 309g

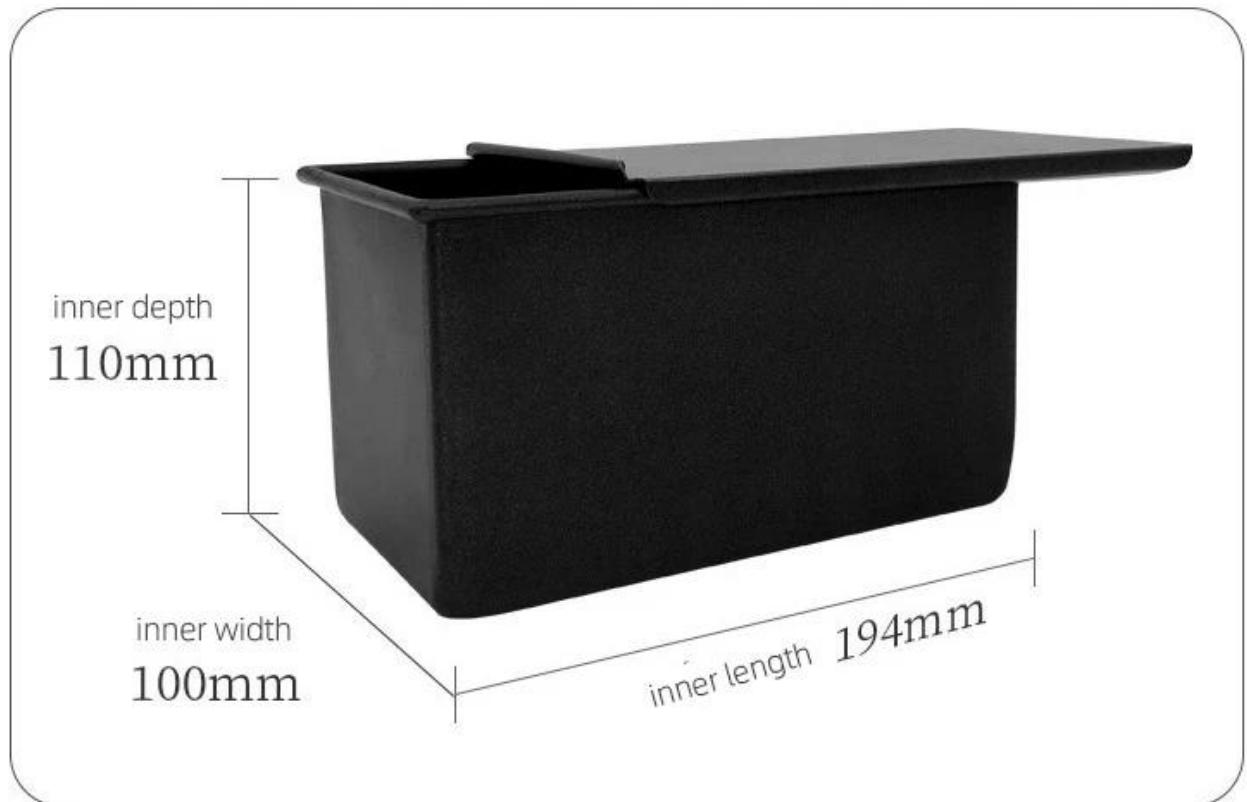



Mais tipos de formas de pão e pão para sua informação

Aqui estão mais designs para formas de pão.

Nossas formas de pão Pullman são projetadas com estilo simples, bonitas e práticas com condução de calor rápida, aquecimento uniforme, não é fácil aparecer queimadura parcial.

Material opcional: alumínio, aço aluminizado, aço inoxidável

Opções de perfuração: sem perfuração, com perfuração inferior, totalmente perfurada

Usando a cena: forma de pão simples, forma de pão cinta

Opções de superfície: lisa, corrugada, sem revestimento, antiaderente de Teflon, antiaderente de silicone

Tamanho: qualquer tamanho

Tampa: com tampa ou não conforme sua exigência.

customized single loaf pan





Além do mais [panelas de pão de alumínio por atacado](#) em caixa única, o serviço ODM&OEM de assadeira, forma de baguete, forma de cupcake multi-molde, forma de pão de cinta também é uma das nossas maiores forças, bem-vindo para mais informações.

Atuamos na fabricação de assadeiras há mais de 12 anos e fornecemos milhares de assadeiras para clientes internacionais. Usando nossa assadeira, você pode facilmente fazer todos os tipos de comida deliciosa, bolos Chiffon, bolo de mousse, bolo de libra, bolo de queijo, etc.

More Customized Strap Loaf Pans from Tsingbuy



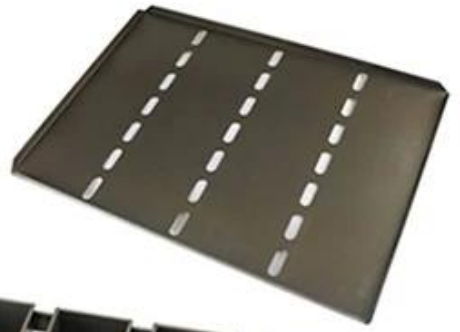

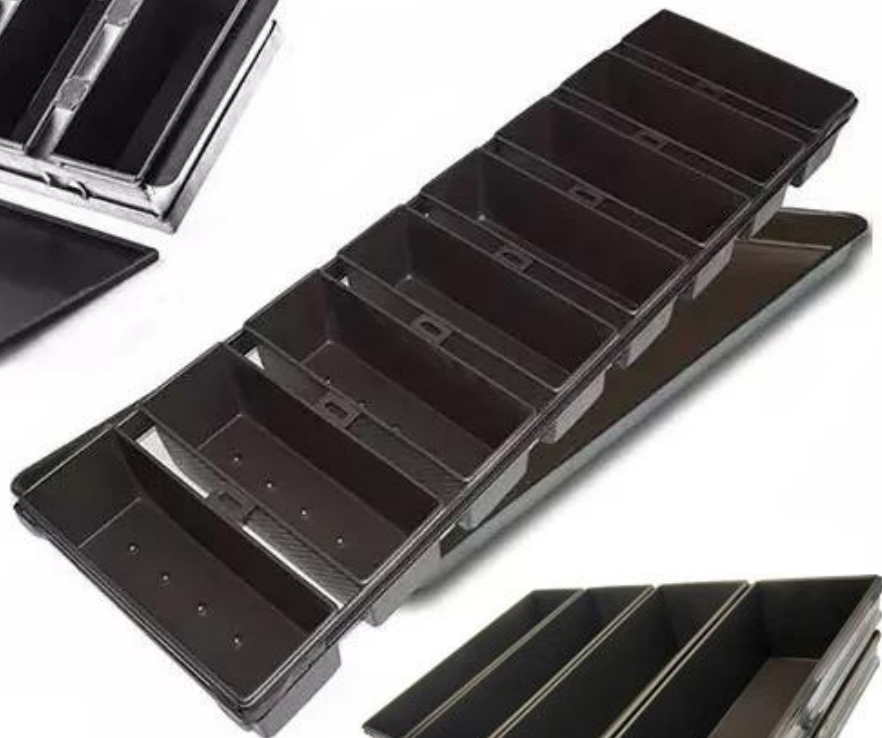

Customized shape
Customized size
Rack matched

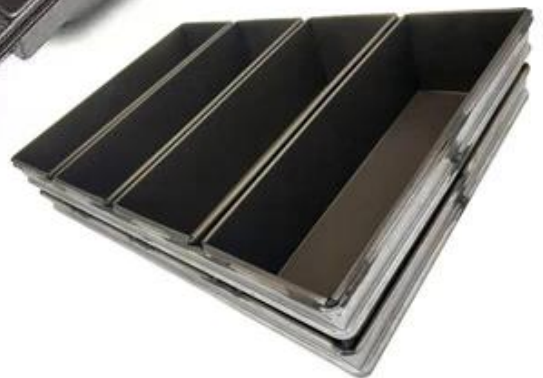

Customized Single Loaf Pan

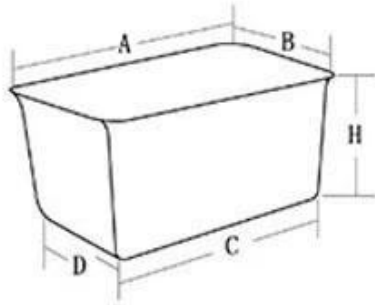

- A. Top length of the item
- B. Top width of the item
- C. Bottom length of the item
- D. Bottom width of the item
- H. Height

Customized Strapped Loaf Pan Sets

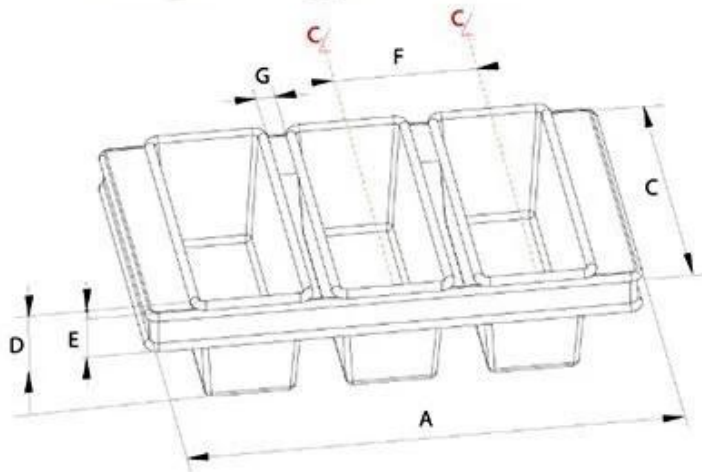

- A. Overall Length
- C. Overall Width
- D. Depth
- E. Frame Height
- F. Center-to-center
- G. Pan Distance



Flat handle



Frame handle

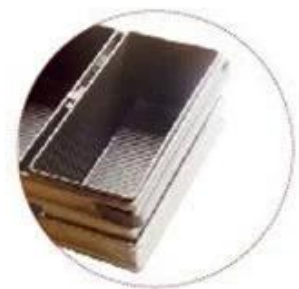

no handle

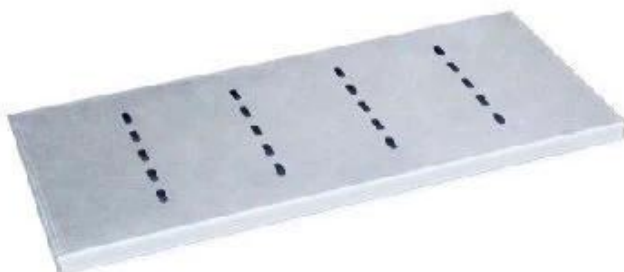

Matching lid (Drop Style)

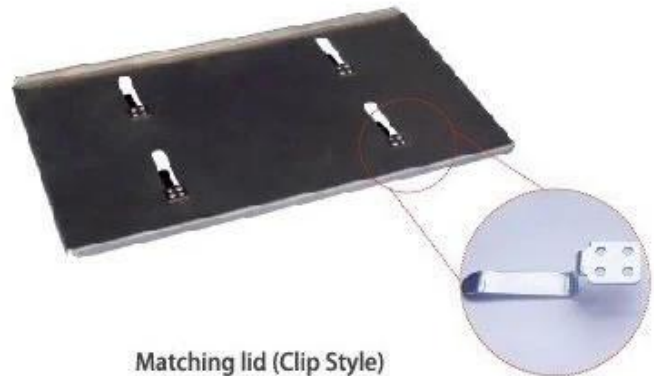

Matching lid (Clip Style)

fotos de fábrica

Além das assadeiras de pão, a Tsingbuy [fornecedor de lata de pão](#) também produz assadeiras, assadeiras para pães, assadeiras para baguetes, assadeiras para cupcakes, assadeiras para bolos etc. para padarias, fábricas de alimentos, restaurantes para uso comercial. O serviço ODM&OEM é a nossa maior força. Bem-vindo a entrar em contato conosco se estiver procurando por assadeiras comerciais.



Loaf Pan

Tsingbuy Industry Limited



