

Custom Made Heavy Duty trwały aluminiowy pasek ze stali bochenek chleb tostowy formy do pieczenia cyny do użytku komercyjnego i przemysłowego

Główne cechy niestandardowych form do pieczenia chleba tostowego z aluminiowej taśmy stalowej

1. Wykonane z 0,8/1,0/1,2/1,5 grubej stali aluminiowanej z podwójnymi prętami wzmacniającymi na całej patelni.
2. Możliwość szybkiego wypieku 3/4/5/6/8 bochenków przy jednoczesnym zachowaniu jakości wypieku bochenka chleba.
3. Dostępne w zakresie rozmiarów, w konfiguracjach pasujących do wszystkich przemysłowych/komercyjnych piekarników.
4. Powlekane PTFE/glazurą silikonową, aby zapewnić dobry wygląd chleba, który nie przywiera do formy.
Powłoka nieprzywierająca jest dostosowana do kontaktu z żywnością i ma dłuższe trwałe działanie. Zmniejsza również ilość oleju podczas pieczenia i oszczędza czas i pracę związaną z czyszczeniem.
4. Tsingbuy [producent patelni ze stali aluminiowanej](#) zapewnia usługę „produkcji próbnej próbki potwierdzającej projekt” z ponad 15-letnim doświadczeniem w zakresie ODM i OEM.

Zdjęcia produktów wykonane na zamówienie formy do pieczenia chleba tostowego z aluminiowanej stali

Tsingbuy jest profesjonalny w zrobieniu zarówno pojedynczy bochenek patelnia oraz pasek bochenek patelnie. Tutaj my dzielimy niektóre modele bochenków z paskiem w celach informacyjnych. Większość bochenków taśmowych jest projektowana na zamówienie zgodnie z wymaganiami.

More Customized Strap Loaf Pans from Tsingbuy



Customized Single Loaf Pan

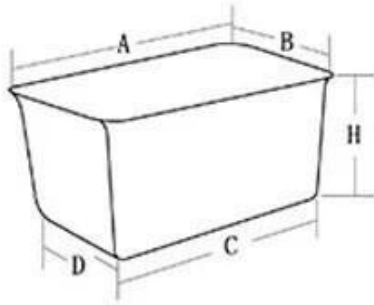

- A. Top length of the item
- B. Top width of the item
- C. Bottom length of the item
- D. Bottom width of the item
- H. Height

Customized Strapped Loaf Pan Sets

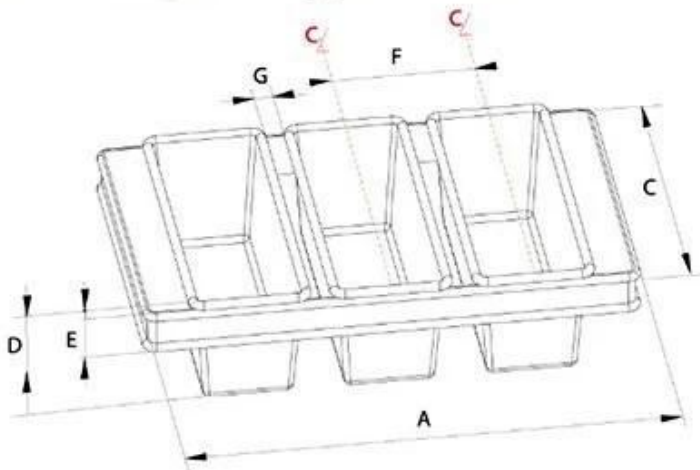

- A. Overall Length
- C. Overall Width
- D. Depth
- E. Frame Height
- F. Center-to-center
- G. Pan Distance



Flat handle



Frame handle



no handle

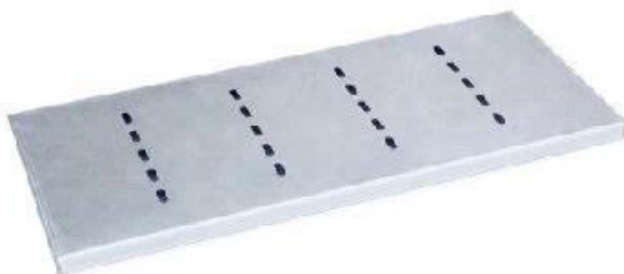

Matching lid (Drop Style)

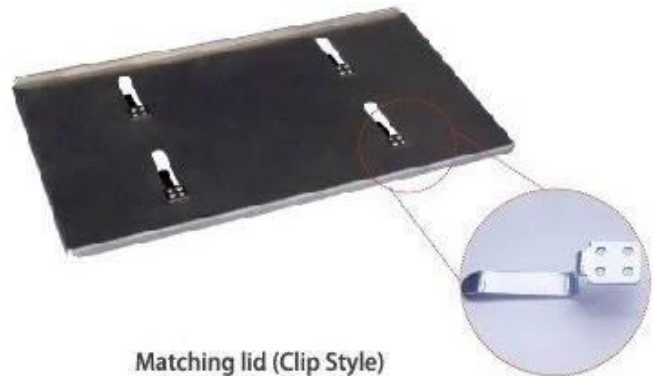

Matching lid (Clip Style)



Customized shape
Customized size
Rack matched

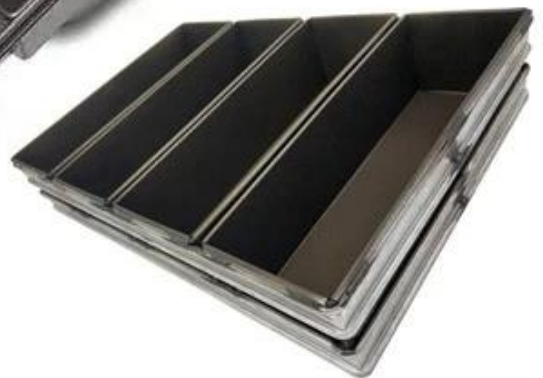

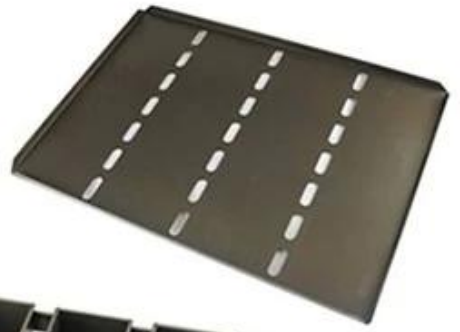

Procedures for custom made loaf baking pans

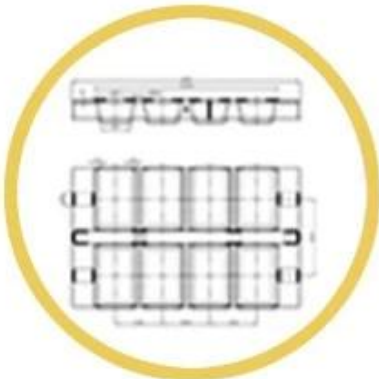

1. DRAWING



2. DESIGN



3. PRODUCT



6. SHIPPING



5. LOADING



4. PACKING

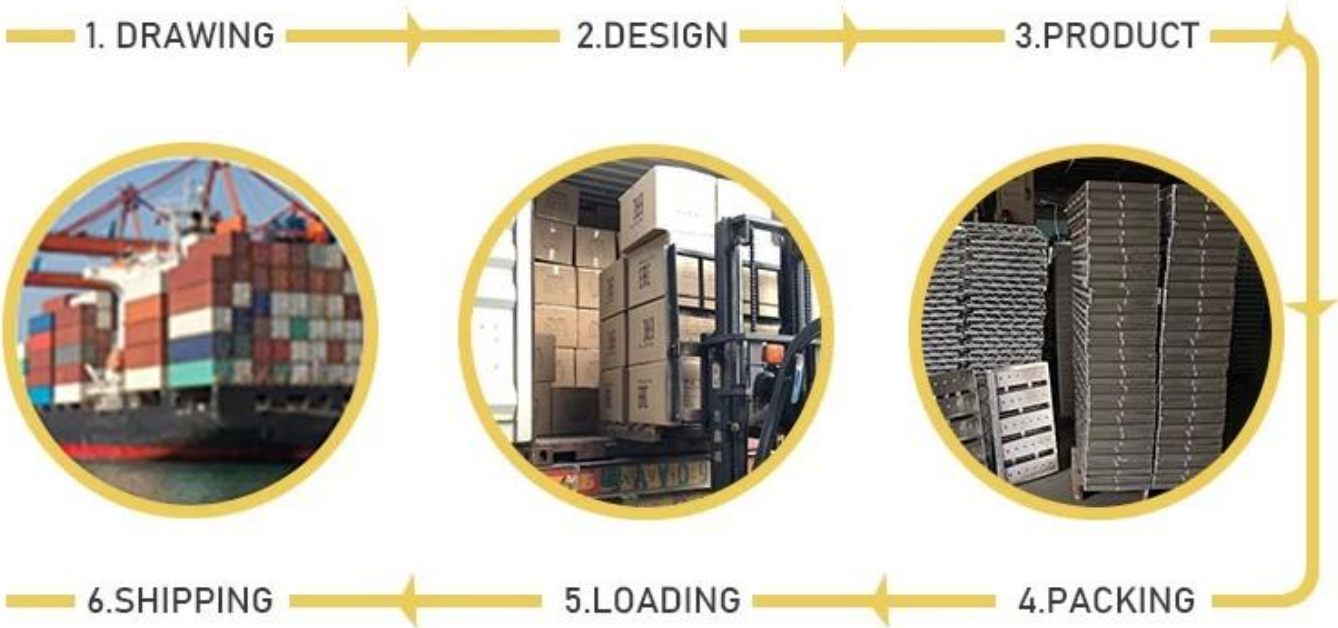



Custom Made Strap Loaf Pan Used with Bakery Trolley

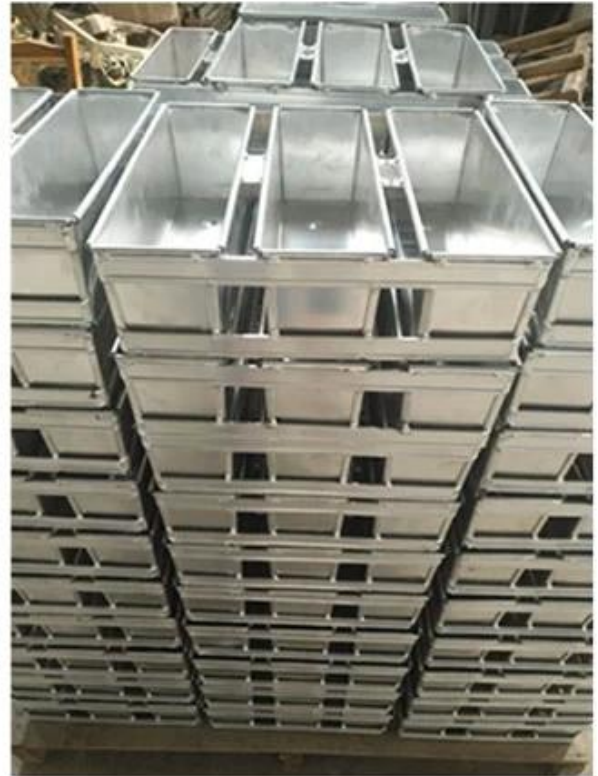

Więcej rodzajów blach do pieczenia chleba pojedynczego do kuchni domowej, piekarni, restauracji itp

Oto kilka klasycznych modeli blach do pieczenia chleba z jednym bochenkiem firmy Tsingbuy [dostawca puszek do chleba](#).

Single Loaf Pan



natural surface



corrugated



full perforation



nonstick



corrugated



golden color



holes at bottom



full perforation



custom size



Zdjęcia fabryczne od producenta bochenków z paskiem Tsingbuy





Oprócz **[Sprzedaż hurtowa chińskich puszek do bochenków](#)** Producent wyrobów do pieczenia Tsingbuy zapewnia również projektowanie na zamówienie i sprzedaż hurtową innych komercyjnych wyrobów do pieczenia, takich jak blachy, patelnie do bagietek, patelnie do bochenków, formy do pieczenia z wieloma formami, wózki piekarnicze, patelnie do ciast itp. Zapraszamy do konsultacji.

