

Wykonane na zamówienie zastosowanie przemysłowe stal aluminiowana nieprzywierająca 10-wnęki pasek forma do chleba Tosty Sandwich forma do pieczenia chleba zestaw form

Główne cechy wykonanego na zamówienie zestawu do pieczenia chleba ze stali aluminiowanej z 10 wgłębieniami nieprzywierającymi

1. Ta komercyjna forma do pieczenia chleba może pomieścić (10) bochenków, każde pudełko o wymiarach 165 x 80 mm. Ten produkt pozwala na wyprodukowanie dziesięciu bochenków do szybkiej sprzedaży lub podania przy jednoczesnym zachowaniu jakości wypieku. Niezależnie od tego, czy chcesz upiec charakterystyczne bochenki obiadowe, czy pieczywo sezonowe, ta forma do chleba to dobry wybór, który pomoże Ci łatwo ukończyć pieczenie.
2. Foremki do bochenków chleba są wykonane z aluminium 0,7/1,0/1,2 mm stal ed z podwójnie zagiętymi narożnikami, Krawędź e jaka patelnia jest wyposażony w drut obręczy o średnicy 5 mm. Ramki są produkowane z aluminium 1,2 mm stal za super wsparcie i trwałość. Powierzchnia patelni do chleba Czy karbowane wykończenie i wyposażone w otwory na parę. Nie nadaje się do mieszanek bezglutenowych.
3. Ten pasek chleba bochenek jest produkowany w Chinach [producent dużych tortownic](#) - Tsingbuy Industry Limited. To jest dostępny w różnych rozmiarach, m różne konfiguracje pasujące do wszystkich piekarników przemysłowych, komercyjnych lub domowych.

Zdjęcia produktów wykonany na zamówienie zestaw blach do pieczenia chleba ze stali aluminiowanej z 10 wgłębieniami nieprzywierającymi









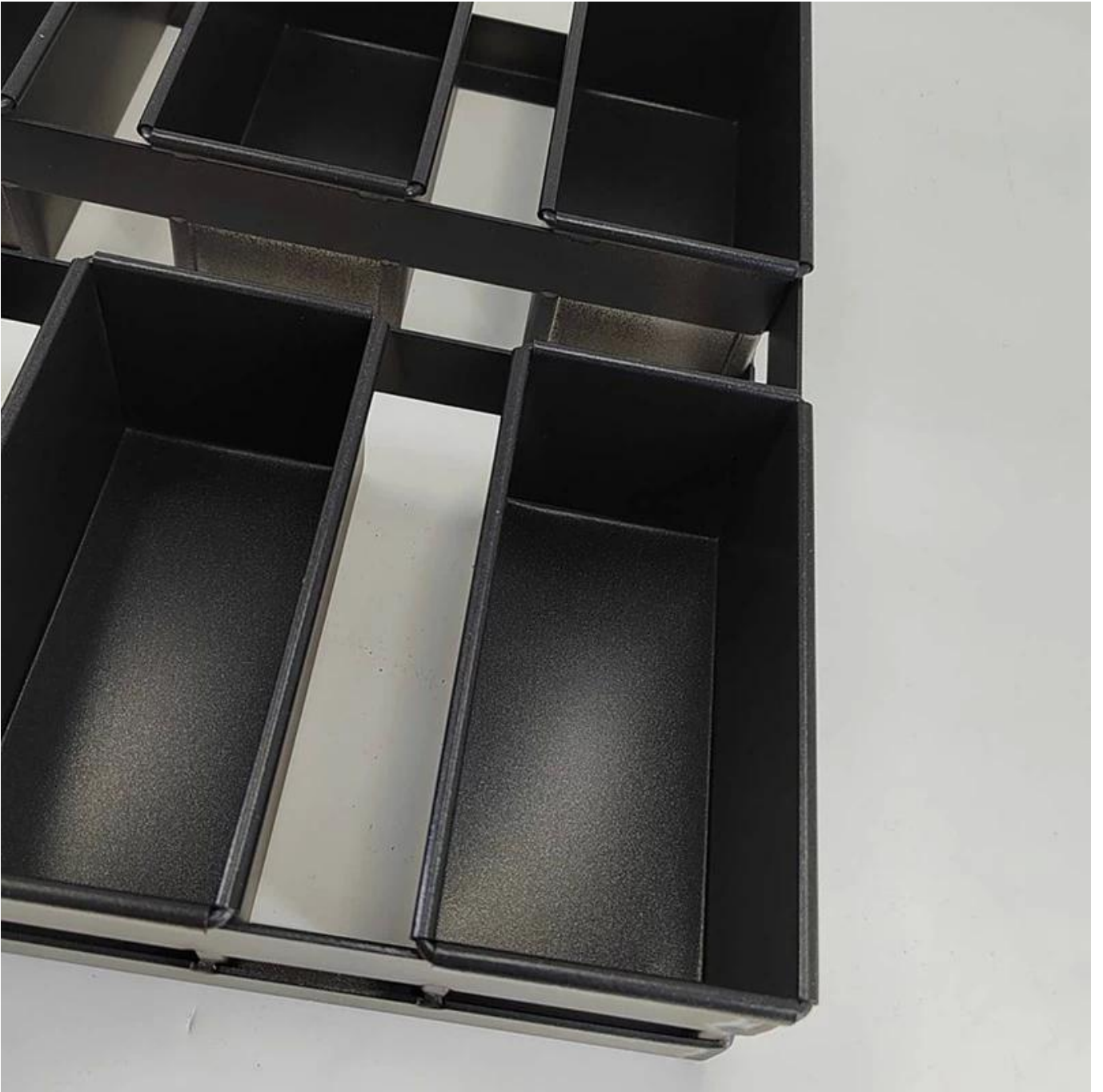



Tsingbuy jest profesjonalny W zrobienie Zarówno pojedynczy bochenek patelnia I pasek bochenek patelnie. Tutaj My udział niektóre modele bochenków taśmowych w celach informacyjnych. Większość bochenków taśmowych jest projektowana na zamówienie zgodnie z wymaganiami.

More Customized Strap Loaf Pans from Tsingbuy



Customized Single Loaf Pan

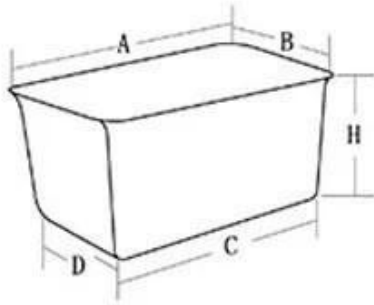

- A. Top length of the item
- B. Top width of the item
- C. Bottom length of the item
- D. Bottom width of the item
- H. Height

Customized Strapped Loaf Pan Sets

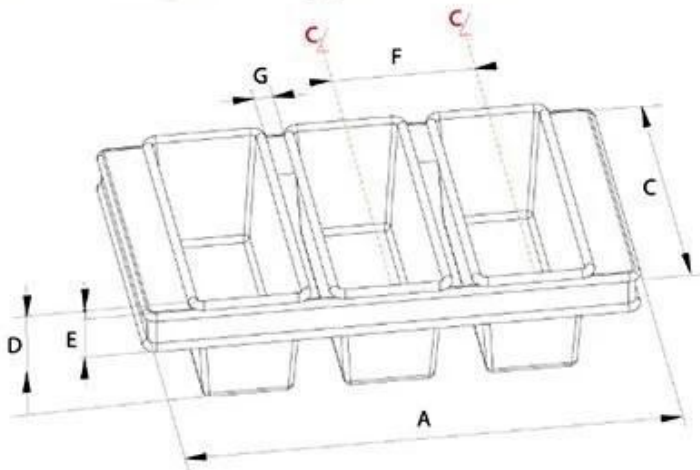

- A. Overall Length
- C. Overall Width
- D. Depth
- E. Frame Height
- F. Center-to-center
- G. Pan Distance



Flat handle



Frame handle



no handle

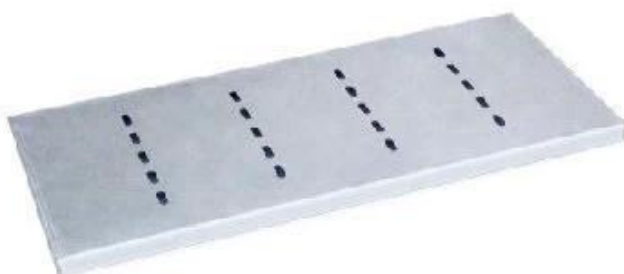

Matching lid (Drop Style)

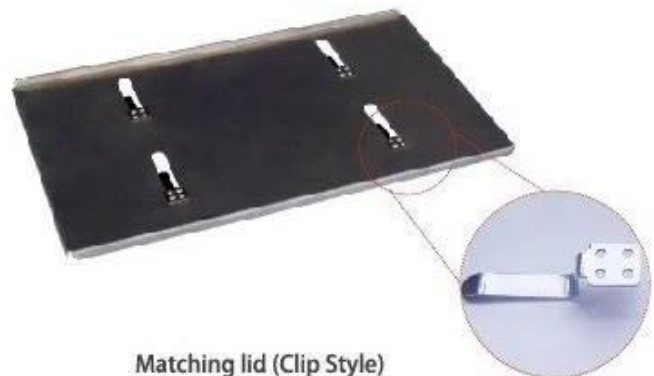

Matching lid (Clip Style)



Customized shape
Customized size
Rack matched

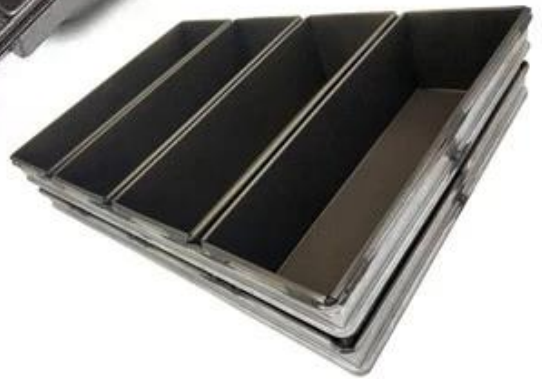

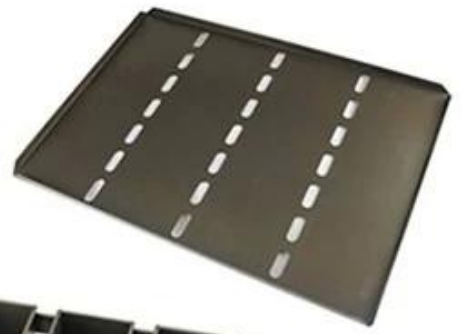

Procedures for custom made loaf baking pans

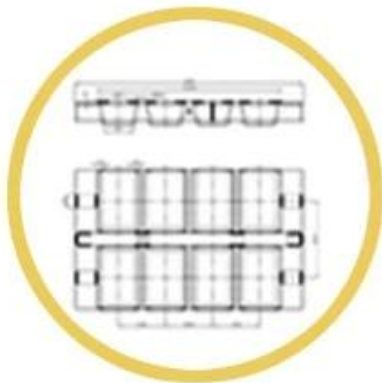

1. DRAWING



2. DESIGN



3. PRODUCT



6. SHIPPING



5. LOADING



4. PACKING



Custom Made Strap Loaf Pan Used with Bakery Trolley

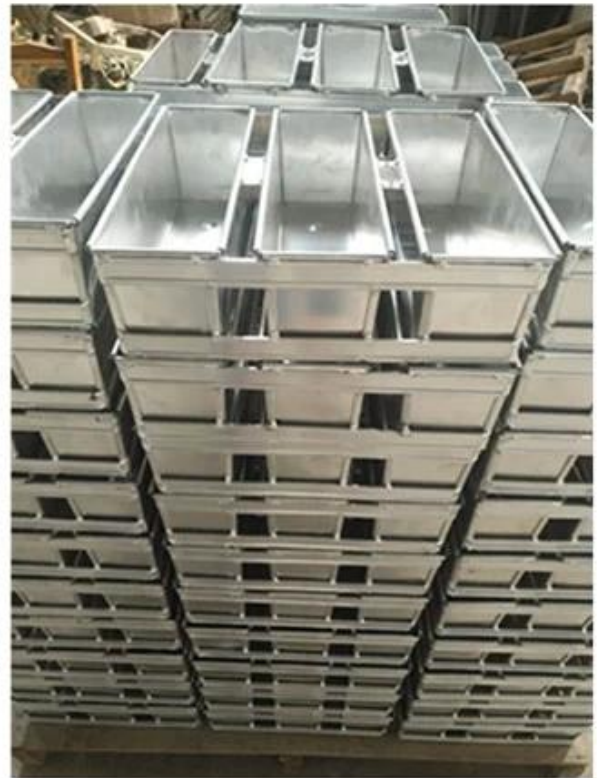

Więcej rodzajów blach do pieczenia chleba pojedynczego do kuchni domowej, piekarni, restauracji itp

Oto kilka klasycznych modeli blach do pieczenia chleba z jednym bochenkiem firmy Tsingbuy [Dostawca nieprzywierającej patelni do bochenków.](#)

Single Loaf Pan



natural surface



corrugated



full perforation



nonstick



corrugated



golden color



holes at bottom



full perforation



custom size



Zdjęcia fabryczne od producenta bochenków z paskiem Tsingbuy





Oprócz [hurtownia bochenków chleba](#), Producent wyrobów do pieczenia Tsingbuy zapewnia również niestandardowe projektowanie i sprzedaż hurtową innych komercyjnych wyrobów do pieczenia, takich jak blacha, patelnie do bagietek, patelnie do bochenków, patelnie do pieczenia z wieloma formami, wózek piekarniczy, patelnie do ciasta itp. konsultuj nas w każdej chwili.

