

# **Hurtowa nieprzywierająca aluminiowa forma do pieczenia chleba z tektury falistej Bochenek chleba tostowego z pokrywką**

## **Główne cechy aluminiowej formy do pieczenia chleba z tektury falistej z pokrywką**

1. Wykonane ze stopu aluminium o grubości 1,0 mm, trwałe dla długiej żywotności.
2. Bezpieczna dla żywności powierzchnia nieprzywierająca nie jest lepka, łatwa do wyjęcia z formy, łatwa do czyszczenia;
3. Zaprojektowany z pokrywą, wygodnie jest zrobić amerykańskie tosty z płaskimi bokami. Falista powierzchnia ułatwia wyjmowanie z formy.
4. Dolny otwór jest opcjonalny dla lepszej cyrkulacji gorącego powietrza i równomiernego ogrzewania.
5. Drut w konstrukcji obręczy sprawia, że jest trwalszy i niełatwy do odkształcenia, co zapewnia długą żywotność.
6. Wiele funkcji do robienia kanapek, tostów, tradycyjnych chlebów bochenek itp.
7. ODM i OEM są dostępne w Tsingbuy professional [producent aluminiowych patelni do chleba](#).
8. Tsingbuy jest profesjonalnym dostawcą, który od ponad 12 lat z dumą produkuje wysokiej jakości blachy do pieczenia, puszki do bochenków pullman i dostarcza niestandardowe wyroby do pieczenia na rynek międzynarodowy.

## **Zdjęcia produktów z falistej, nieprzywierającej aluminiowej formy do pieczenia chleba z pokrywką**

# 320g Non Stick Bread Loaf Pan

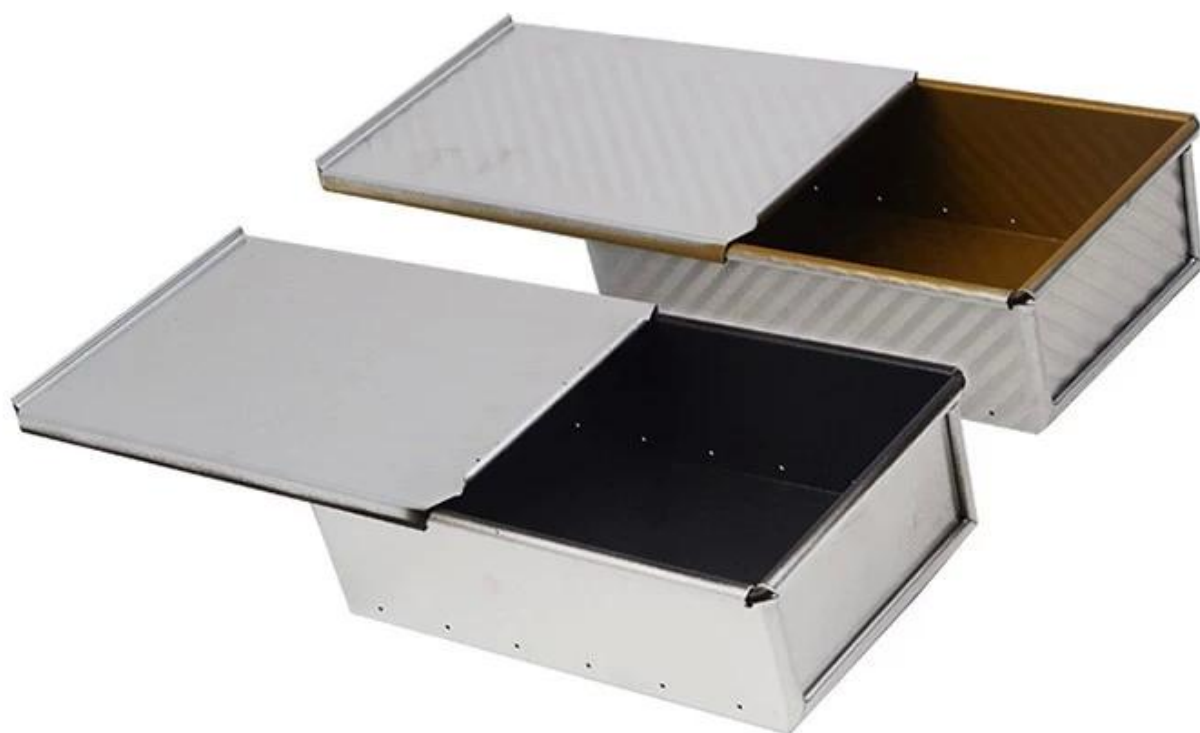

# Specifications

up 187x117x60mm  
bottom 185x115mm

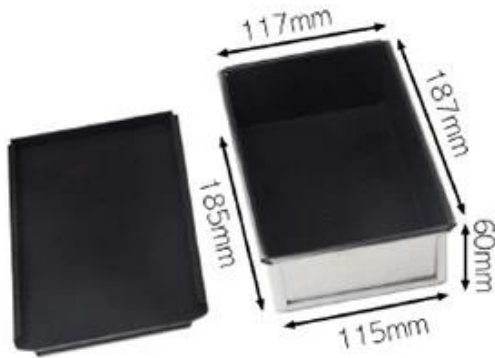

up 187x117x60mm  
bottom 185x115mm











# Więcej rodzajów patelni do chleba i bochenka dla twojej informacji

Oto więcej wzorów do bochenków chleba.

Nasze patelnie do bochenków Pullman są zaprojektowane w prostym stylu, piękne i praktyczne z szybkim przewodzeniem ciepła, równomiernym ogrzewaniem, niełatwe do pojawienia się częściowego przypalenia.

Materiał opcjonalny: aluminium, stal aluminiowana, stal nierdzewna

Opcje perforacji: bez perforacji, z dolną perforacją, z pełną perforacją

Korzystanie ze sceny: pojedyncza patelnia do bochenków, patelnia do bochenków z paskiem

Opcje powierzchni: gładka, falista, bez powłoki, teflonowa nieprzywierająca, silikonowa nieprzywierająca

Rozmiar: dowolny rozmiar

Pokrywka: z pokrywką lub nie jako twoje wymaganie.

## customized single loaf pan







Oprócz [nieprzywierająca patelnia do chleba hurtowo](#), produkcja na zamówienie patelni z bochenkiem jest również jedną z naszych największych atutów, zapraszamy po więcej informacji.

Od ponad 12 lat zajmujemy się produkcją wyrobów piekarniczych i dostarczamy tysiące wyrobów do pieczenia dla klientów międzynarodowych. Korzystając z naszej formy do pieczenia, możesz z łatwością przygotować wszelkiego rodzaju pyszne jedzenie, ciasta szyfonowe, ciasto musowe, ciasto funtowe, sernik itp.

## More Customized Strap Loaf Pans from Tsingbuy



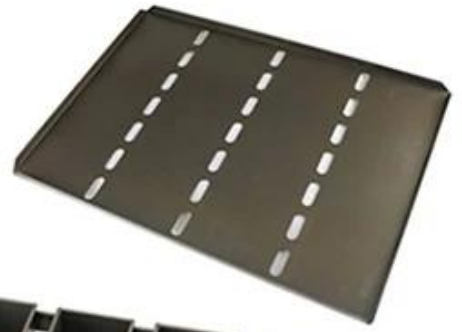

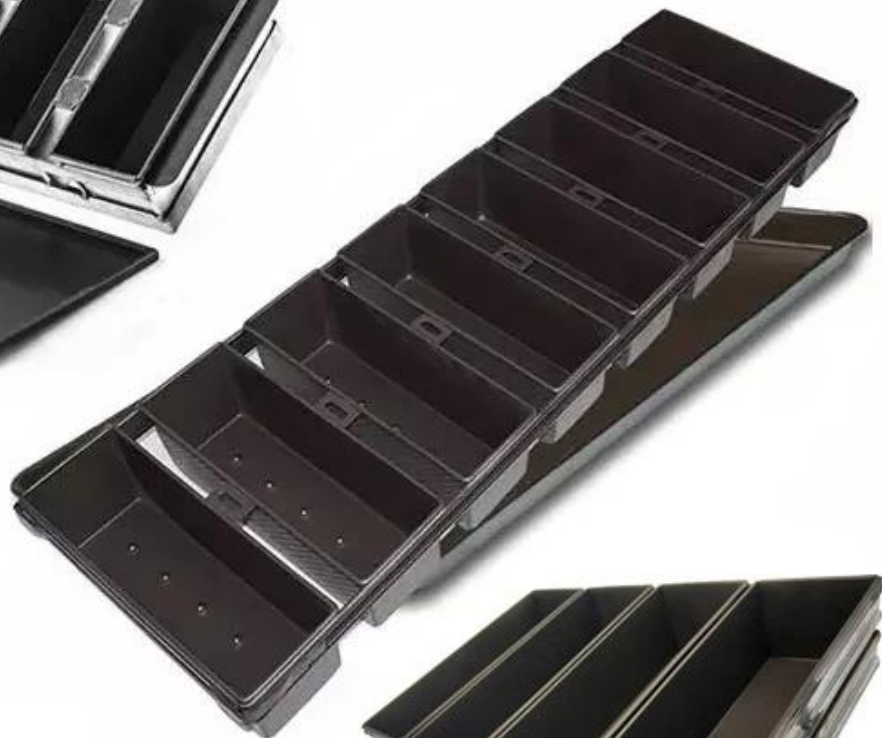

Customized shape  
Customized size  
Rack matched

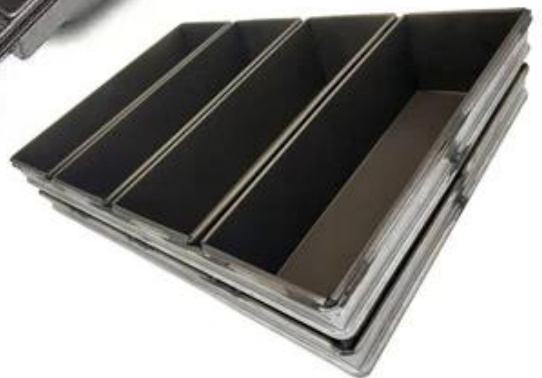

## Customized Single Loaf Pan

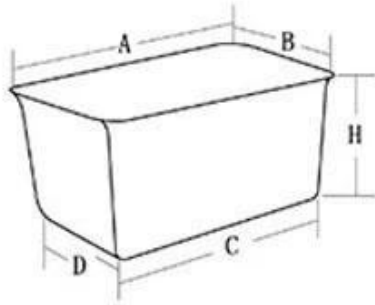

- A.Top length of the item
- B.Top width of the item
- C.Bottom length of the item
- D.Bottom width of the item
- H.Height

## Customized Strapped Loaf Pan Sets

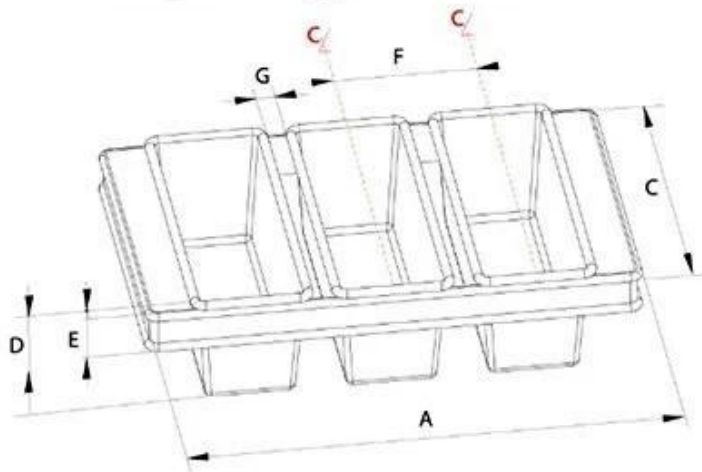

- A.Overall Length
- C.Overall Width
- D.Depth
- E.Frame Height
- F.Center-to-center
- G.Pan Distance



Flat handle



Frame handle

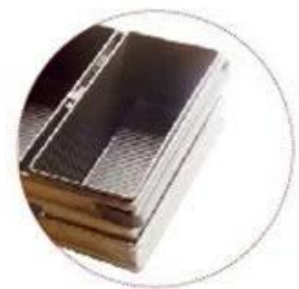

no handle

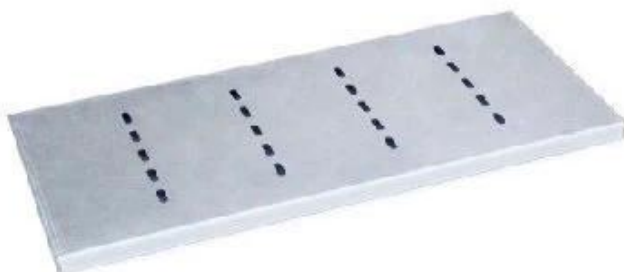

Matching lid (Drop Style)

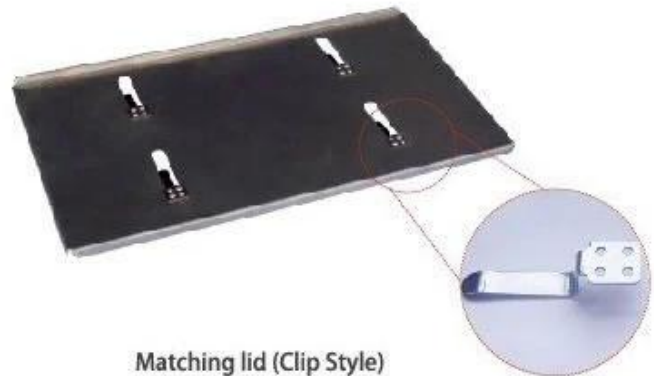

Matching lid (Clip Style)

## Zdjęcia fabryczne

Tsingbuy [fabryka bochenków chleba i bochenków](#) produkuje również patelnię do blachy, bochenek, patelnię do bagietek, formę do pieczenia ciastek, patelnię do ciast itp. Do piekarni, fabryk żywności, restauracji do użytku komercyjnego. Serwis ODM&OEM to nasza największa siła. Zapraszamy do kontaktu z nami, jeśli szukasz komercyjnych form do pieczenia.



### Loaf Pan

Tsingbuy Industry Limited



