

# Hurtownia Prostokątny kształt Aluminiowe bochenki do pieczenia chleba Tostowe patelnie do pieczenia

## Główne cechy aluminiowych bochenków chleba formy do pieczenia tostów

1. Wykonane ze stopu aluminium o grubości 1,0 mm, trwałe dla długiej żywotności.
2. Bezpieczna dla żywności powierzchnia nieprzywierająca nie jest lepka, łatwa do wyjęcia z formy, łatwa do czyszczenia;
3. Zaprojektowany z pokrywą, wygodnie jest zrobić amerykańskie tosty z płaskimi bokami. Falista powierzchnia ułatwia wyjmowanie z formy.
4. Dolny otwór jest opcjonalny dla lepszej cyrkulacji gorącego powietrza i równomiernego ogrzewania.
5. Drut w konstrukcji obręczy sprawia, że jest trwalszy i niełatwy do odkształcenia, co zapewnia długą żywotność.
6. Wiele funkcji do robienia kanapek, tostów, tradycyjnych chlebów bochenek itp.
7. ODM i OEM są dostępne w Tsingbuy professional [producent bochenków chleba](#).
8. Tsingbuy jest profesjonalnym dostawcą, który od ponad 12 lat z dumą produkuje wysokiej jakości blachy do pieczenia, puszki do bochenków pullman i dostarcza niestandardowe wyroby do pieczenia na rynek międzynarodowy.

## Zdjęcia produktów aluminiowych bochenków chleba do pieczenia tostów

## 900g Aluminum Bread Baking Pan

---

top size 390x185x58mm  
bottom size 365x160mm



# Non Stick Bread Baking Pan

1.0mm thick aluminum

top size 390x185x58mm

bottom size 365x160mm



# Natural Surface Bread Baking Pan

1.0mm thick aluminum

top size 390x185x58mm

bottom size 365x160mm













# Więcej rodzajów patelni do chleba i bochenka dla twojej informacji

Oto więcej wzorów do bochenków chleba.

Nasze patelnie do bochenków Pullman są zaprojektowane w prostym stylu, piękne i praktyczne z szybkim przewodzeniem ciepła, równomiernym ogrzewaniem, niełatwe do pojawienia się częściowego przypalenia.

Materiał opcjonalny: aluminium, stal aluminiowana, stal nierdzewna

Opcje perforacji: bez perforacji, z dolną perforacją, z pełną perforacją

Korzystanie ze sceny: pojedyncza patelnia do bochenków, patelnia do bochenków z paskiem

Opcje powierzchni: gładka, falista, bez powłoki, teflonowa nieprzywierająca, silikonowa nieprzywierająca

Rozmiar: dowolny rozmiar

Pokrywka: z pokrywką lub nie jako twoje wymaganie.

## customized single loaf pan





Oprócz [alumiowa puszka na chleb hurtowo](#), produkcja na zamówienie patelni z bochenkiem jest również jedną z naszych największych atutów, zapraszamy po więcej informacji.

Od ponad 12 lat zajmujemy się produkcją wyrobów piekarniczych i dostarczamy tysiące wyrobów do pieczenia dla klientów międzynarodowych. Korzystając z naszej formy do pieczenia, możesz z łatwością przygotować wszelkiego rodzaju pyszne jedzenie, ciasta szyfonowe, ciasto musowe, ciasto funtowe, sernik itp.

## More Customized Strap Loaf Pans from Tsingbuy



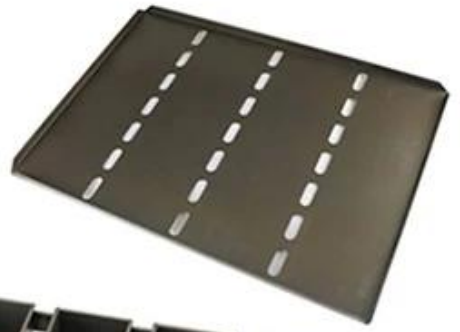

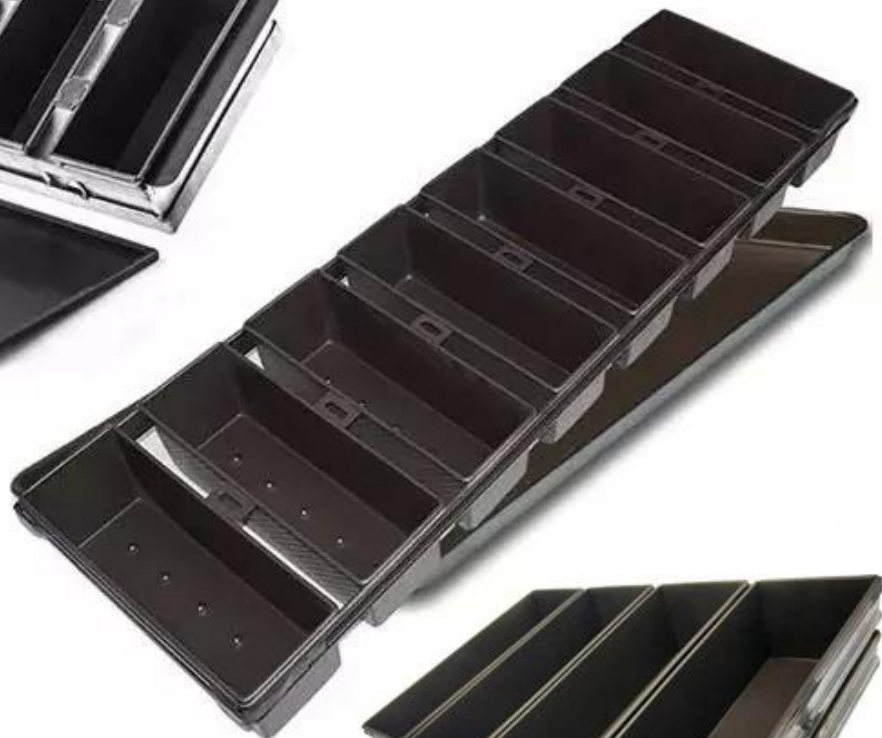

Customized shape  
Customized size  
Rack matched

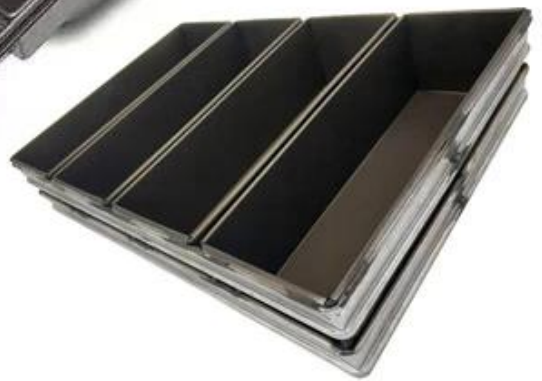

## Customized Single Loaf Pan

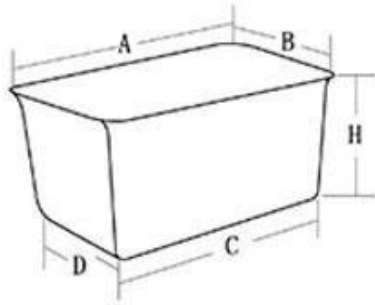

- A. Top length of the item
- B. Top width of the item
- C. Bottom length of the item
- D. Bottom width of the item
- H. Height

## Customized Strapped Loaf Pan Sets

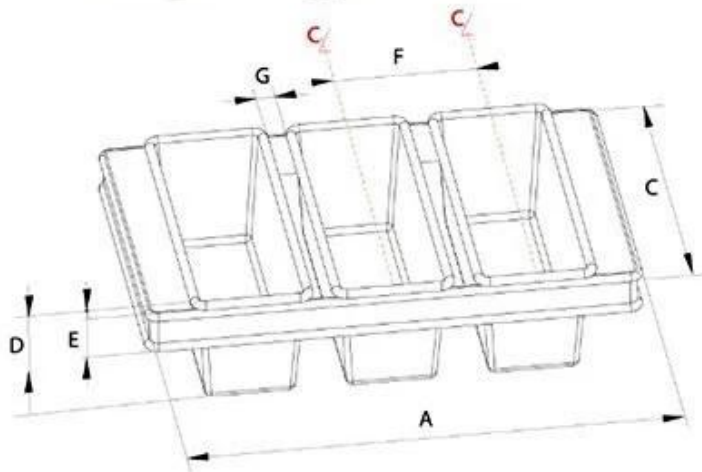

- A. Overall Length
- C. Overall Width
- D. Depth
- E. Frame Height
- F. Center-to-center
- G. Pan Distance



Flat handle



Frame handle

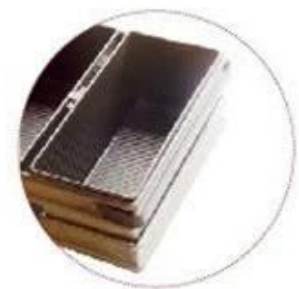

no handle



Matching lid (Drop Style)

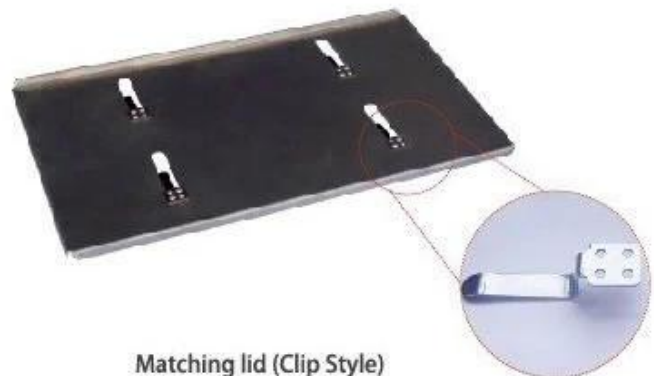

Matching lid (Clip Style)

## Zdjęcia fabryczne

Tsingbuy [nieprzywierająca fabryka patelni do tostów](#) produkuje również patelnię do blachy, bochenek, patelnię do bagietek, formę do pieczenia ciastek, patelnię do ciast itp. Do piekarni, fabryk żywności, restauracji do użytku komercyjnego. Serwis ODM&OEM to nasza największa siła. Zapraszamy do kontaktu z nami, jeśli szukasz komercyjnych form do pieczenia.



### Loaf Pan

Tsingbuy Industry Limited



