

450g aluminium stop nieprzywierająca Chleb z tektury Falistej nieprzywierającej

### Główne cechy

**450g falistej nieprzywierającej chleba patelniam tosty kanapki chleba pieczenia formy**

1. wykonany z blachy o grubości 1,0mm stop aluminium , .
2. f nieprzywierająca, odporna na wilgoć i pofalowana powierzchnia nieprzywierająca, łatwa do wyjęcia z formy, łatwa do czyszczenia
3. Zaprojektowany z pokrywą, wygodny do robienia amerykańskich tostów z płaskim .
4. Dolny otwór jest opcjonalne na lepsze.
5. Druk w konstrukcji obręczy sprawia, że jest bardziej trwały i niełatwy do odkształcenia, co zapewnia długą żywotność.
6. Wielofunkcyjny do robienia kanapek, tostów, tradycyjnego chleba itp.
7. ODM i OEM są dostępne w Tsingbuy profesjonalny [chleb patelnia](#).
8. Tsingbuy jest profesjonalnym dostawcą, który od ponad 12 lat z dumą produkuje wysokiej jakości blachy do pieczenia, formy do bochenków typu pullman i dostarcza niestandardowe wyroby do pieczenia na rynek międzynarodowy.

**Zdjęcia produktów 450g aluminiowa blacha pullman bochenek z przykrywką**

## 450G Aluminum Pullpan Loaf Pan Black/Golden Corrugated Nonstick



# Product Specification

---

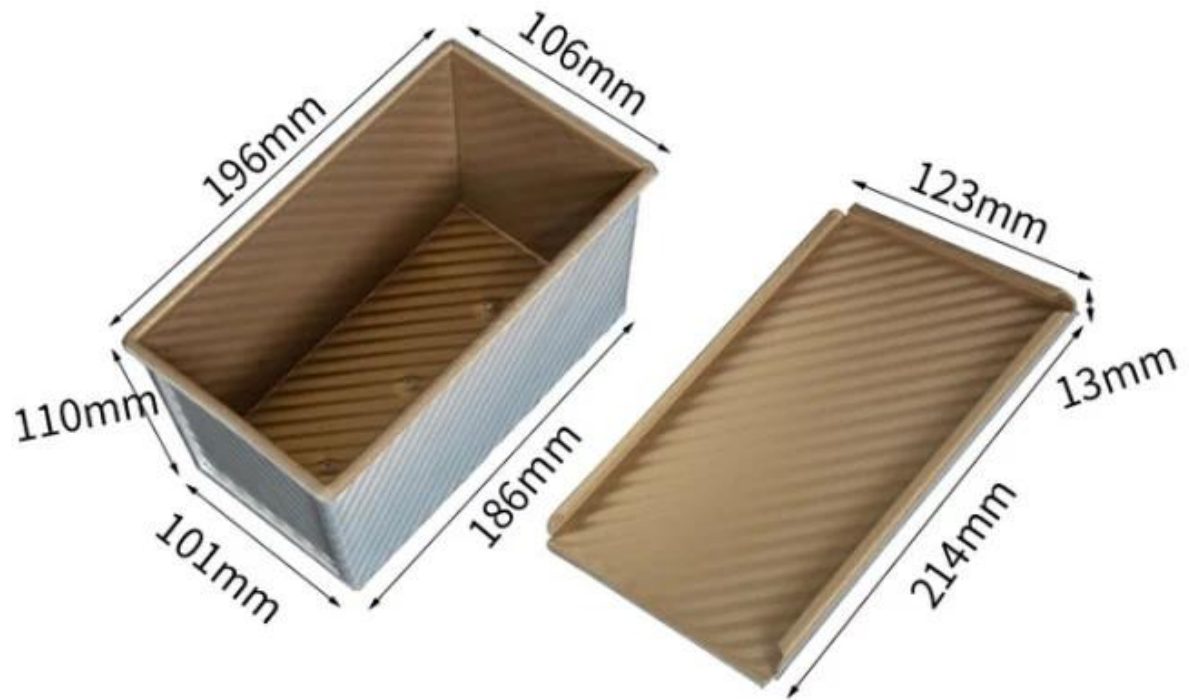

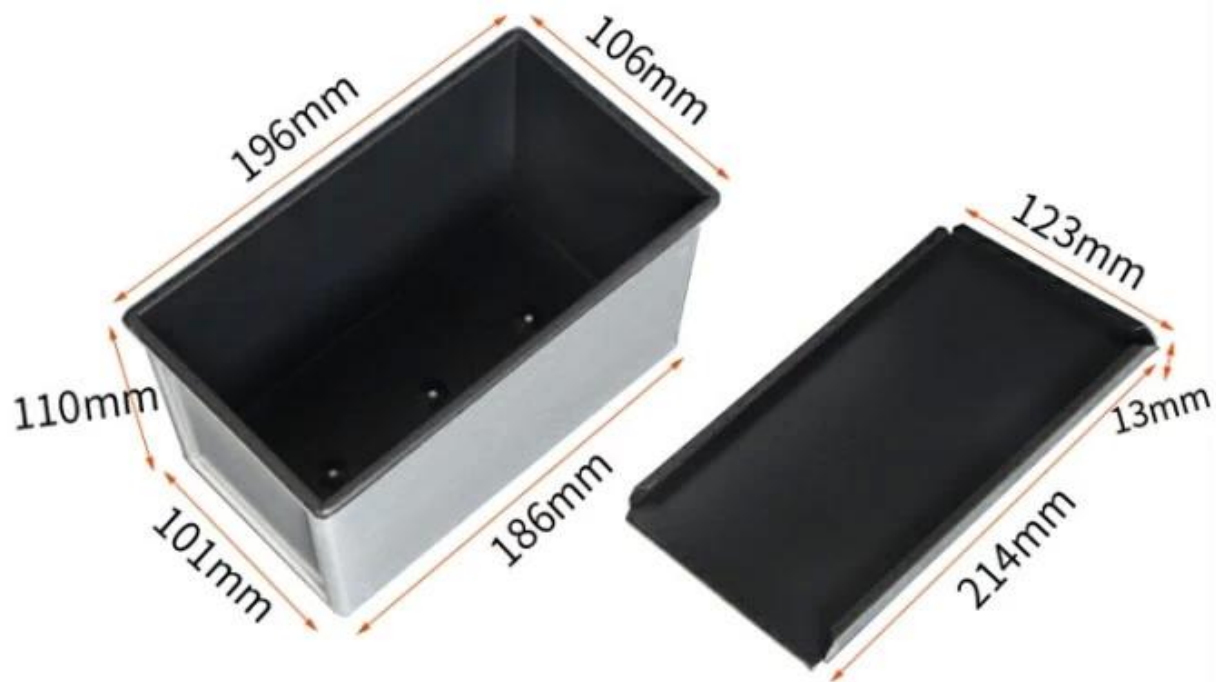

450g Black Nonstick  
corrugated surface

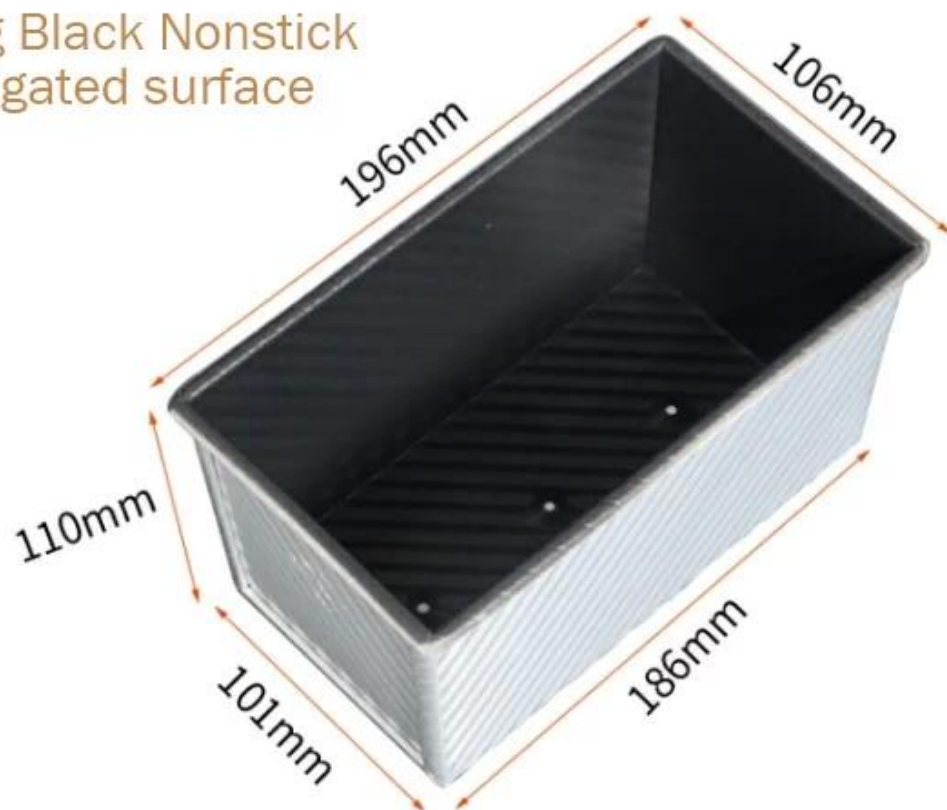



Good Heat Conductivity, baking evenly



Holes at the bottom for better baking effect



# Loaf Pans in Application









Rolled edge with reinforced wire

## Więcej rodzajów patelni do chleba i bochenków dla twojej informacji

Oto więcej projektów dla [sprzedaż hurtowa bochenków](#).

Nasze formy do bochenków Pullman zostały zaprojektowane z prostym stylem, pięknym i praktycznym, z szybkim przewodzeniem ciepła, równomiernym ogrzewaniem, niełatwe do pojawienia się częściowego przypiekania.

Materiał opcjonalny: aluminium, stal aluminiowana, stal nierdzewna

Opcje perforacji: brak perforacji, perforacja dolna, perforacja całościowa

Korzystanie ze sceny: pojedyncza bochenek, bochenek z paskiem

Opcje powierzchni: gładka, falista, bez powłoki, teflonowa nieprzywierająca, silikonowa nieprzywierająca

Rozmiar: dowolny rozmiar

Pokrywka: z pokrywką lub nie jako twoje wymaganie.

## customized single loaf pan





Zwyczaj produkcja bochenków taśmowych jest jedną z naszych największych zalet, zapraszamy po więcej informacji. Zajmujemy się produkcją wyrobów piekarniczych od ponad 12 lat i dostarczamy tysiące wyrobów piekarniczych dla międzynarodowych klientów. Korzystanie z naszego wypieku pan , możesz łatwo zrobić wszelkiego rodzaju pyszne jedzenie, Szyfon ciastka, ciasto musowe, Funt ciasto, sernik itp

## More Customized Strap Loaf Pans from Tsingbuy



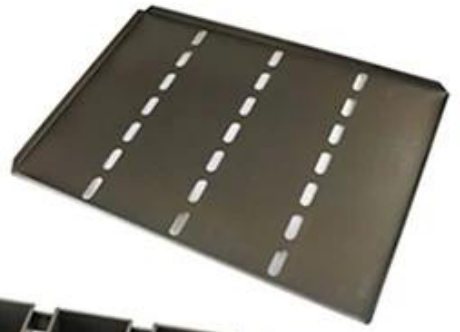



Customized shape  
Customized size  
Rack matched

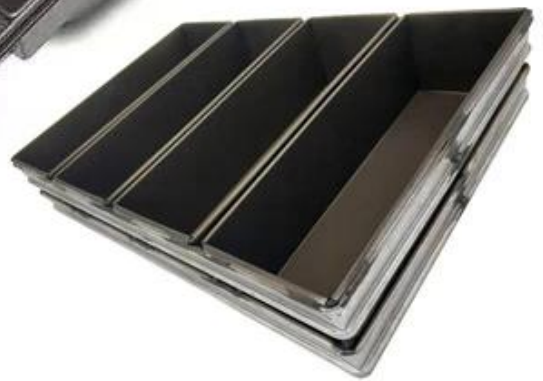

## Customized Single Loaf Pan

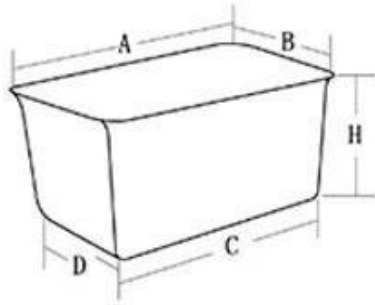

- A. Top length of the item
- B. Top width of the item
- C. Bottom length of the item
- D. Bottom width of the item
- H. Height

## Customized Strapped Loaf Pan Sets

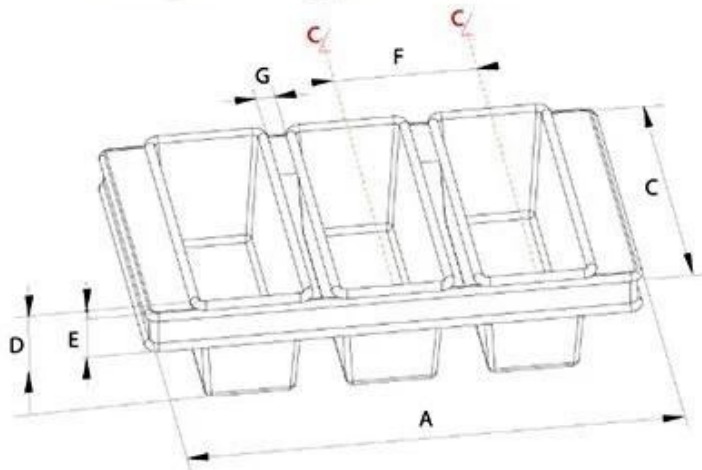

- A. Overall Length
- C. Overall Width
- D. Depth
- E. Frame Height
- F. Center-to-center
- G. Pan Distance



Flat handle



Frame handle



no handle



Matching lid (Drop Style)

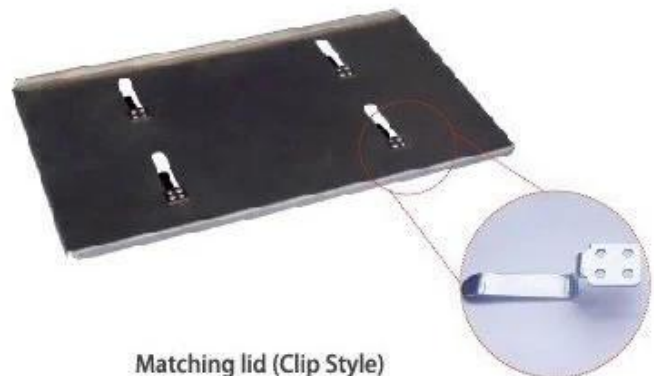

Matching lid (Clip Style)

[Foremki do chleba i bochenków](#) zdjęcia fabryczne



## Loaf Pan

Tsingbuy Industry Limited

