

Wykonane na zamówienie duże rozmiary ubytków pasek  
nieprzywierający forma do pieczenia chleba tostowego forma  
do chleba forma do pieczenia kanapek komercyjny zestaw  
form do pieczenia

### **Główne cechy zestawu form do pieczenia chleba tostowego o dużych wgłębieniach**

1. Konstrukcja wysokiej jakości: nasza forma do pieczenia chleba jest wykonana z wytrzymałej stali aluminiowanej i ma najwyższej klasy nieprzywierającą powierzchnię. Jest zbudowany tak, aby przetrwać w ruchliwych kuchniach komercyjnych i jest łatwy do czyszczenia.
2. Wydajna konstrukcja: dzięki trzem wnikom i sprytnie rozmieszczonym otworom na dnie ta blacha zapewnia równomierne pieczenie i pomaga upiec więcej bochenków na raz, zwiększając produktywność.
3. Opcje niestandardowe: Oferujemy różne formy do pieczenia chleba dostosowane do Twoich potrzeb. Niezależnie od tego, czy potrzebujesz większej liczby ubytków, różnych kształtów czy niestandardowych rozmiarów, możemy spełnić Twoje wymagania.
4. Przyjazny maszynom: nasza patelnia idealnie pasuje do linii produkcyjnych maszyn, dzięki czemu idealnie nadaje się do wypieków na dużą skalę w piekarniach, fabrykach żywności itp.
5. Niedroga jakość: Tsingbuy [producent form do pieczenia chleba z paskiem](#) ma ponad 15-letnie doświadczenie w komercyjnych wypiekach, dzięki czemu zapewniamy produkty najwyższej jakości po konkurencyjnych cenach. Dołącz do naszych zadowolonych klientów i już dziś podnieś poziom swojej gry w pieczenie!

**Zdjęcia produktów przedstawiające zestaw form do pieczenia chleba tostowego z nieprzywierającą powłoką o dużych rozmiarach**









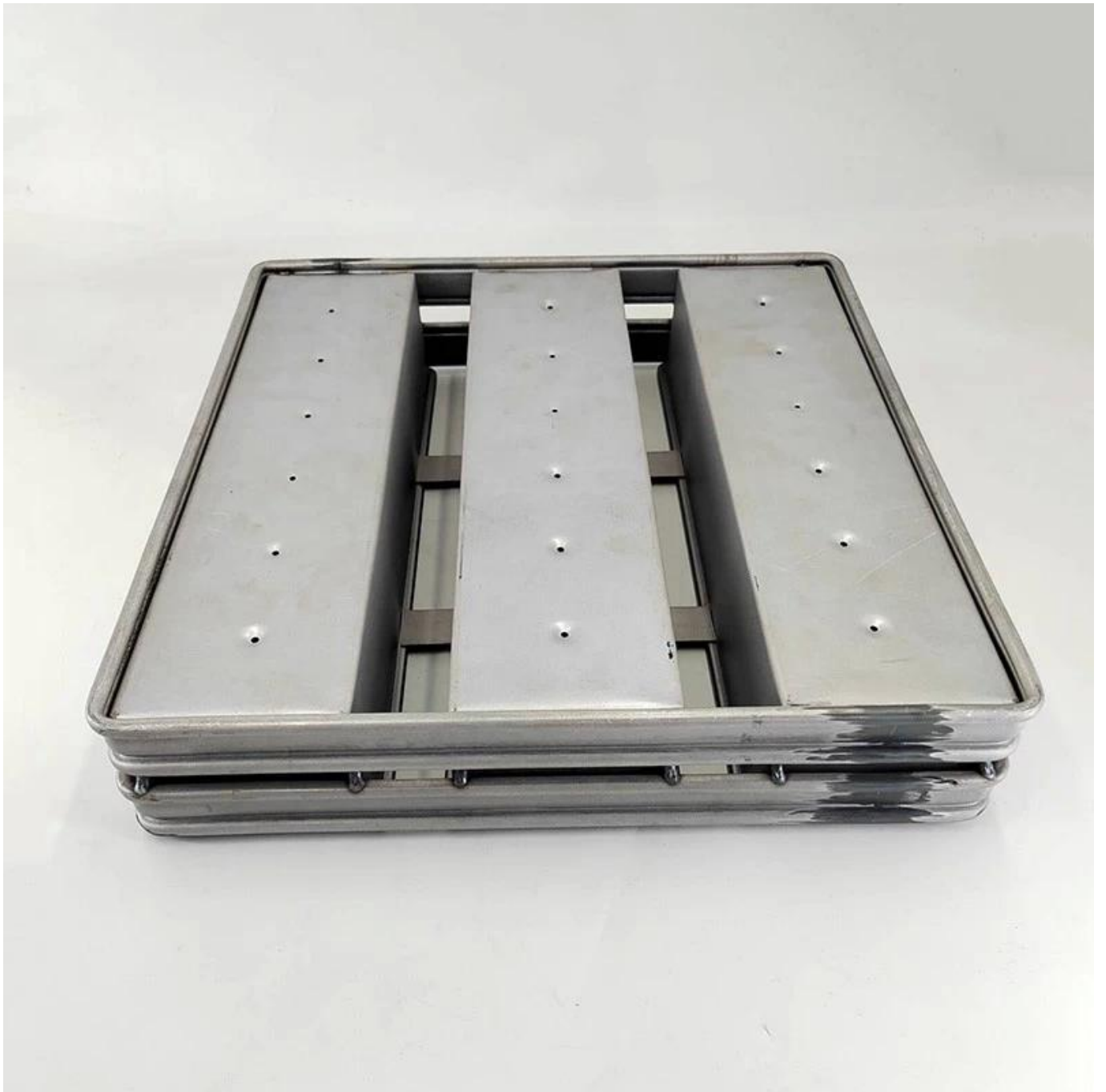



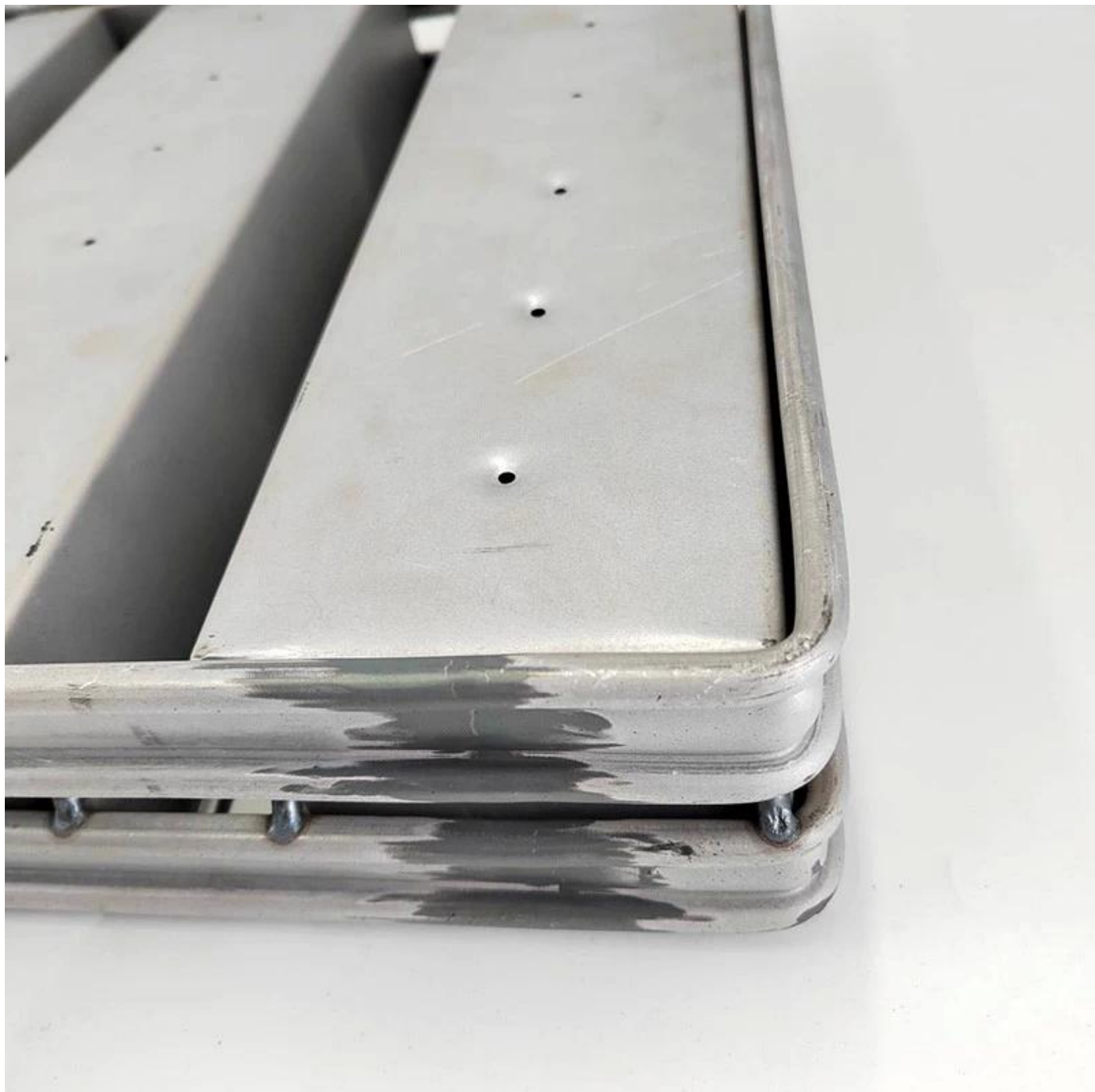





Tsingbuy jest profesjonalistą w zrobieniu zarówno pojedynczych bochenek patelni i pasek bochenek patelni. Tutaj My udostępnij w celach informacyjnych niektóre modele patelni z paskiem. Większość form do pieczenia chleba z paskiem jest projektowanych na zamówienie, zgodnie z wymaganiami.

## More Customized Strap Loaf Pans from Tsingbuy



## Customized Single Loaf Pan

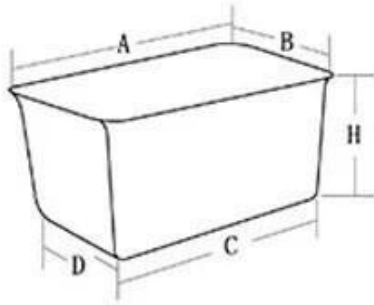

- A. Top length of the item
- B. Top width of the item
- C. Bottom length of the item
- D. Bottom width of the item
- H. Height

## Customized Strapped Loaf Pan Sets

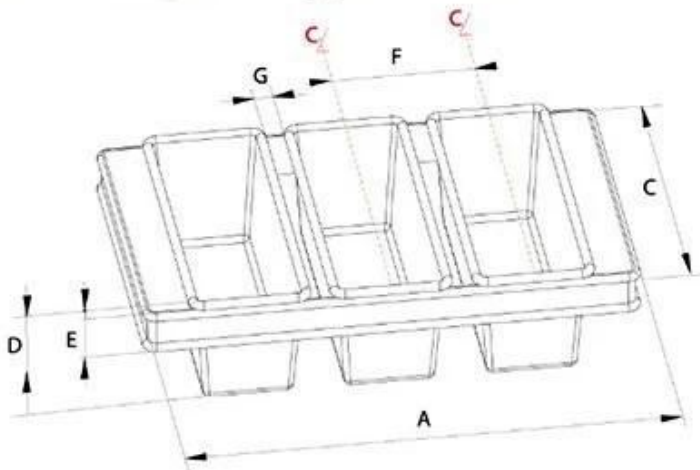

- A. Overall Length
- C. Overall Width
- D. Depth
- E. Frame Height
- F. Center-to-center
- G. Pan Distance



Flat handle



Frame handle



no handle



Matching lid (Drop Style)

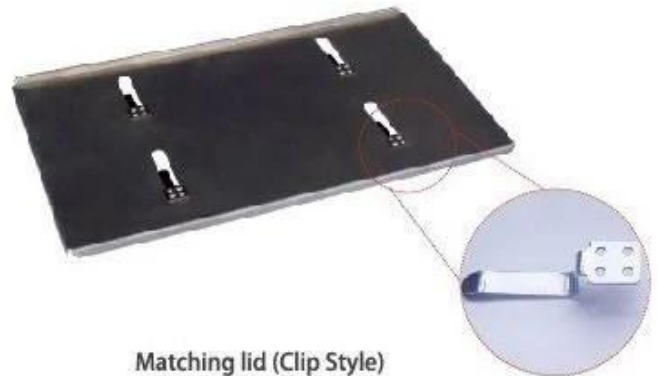

Matching lid (Clip Style)



Customized shape  
Customized size  
Rack matched

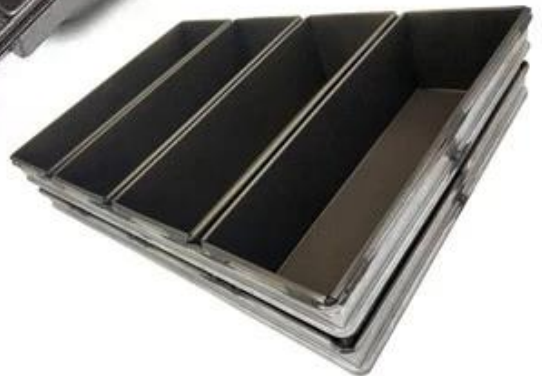

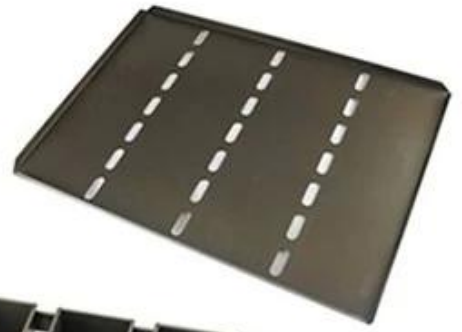

## Procedures for custom made loaf baking pans

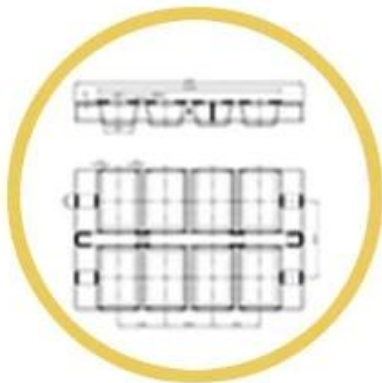

1. DRAWING



2. DESIGN



3. PRODUCT



6. SHIPPING



5. LOADING



4. PACKING



## Custom Made Strap Loaf Pan Used with Bakery Trolley

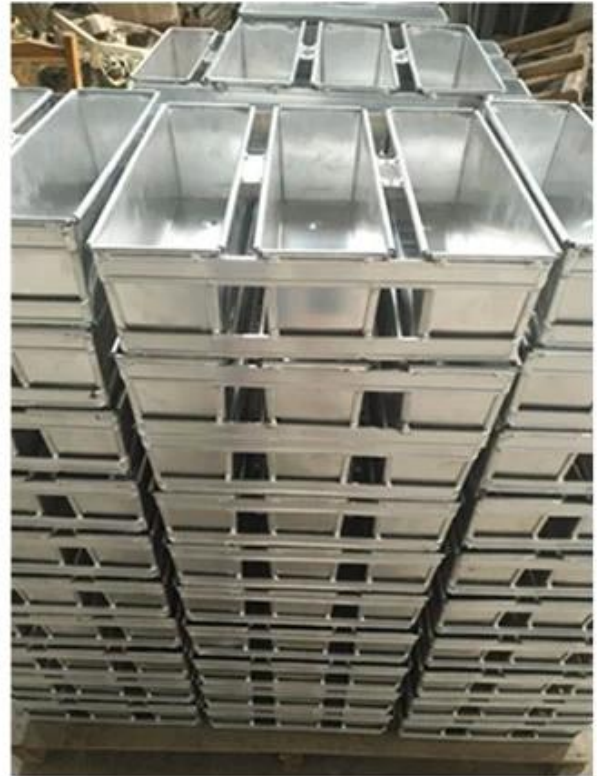

### Więcej rodzajów pojedynczych form do pieczenia bochenka chleba do kuchni domowej, piekarni, restauracji itp

Oto kilka klasycznych modeli foremek do pieczenia chleba z pojedynczym bochenkiem firmy Tsingbuy [dostawca nieprzywierających form do pieczenia chleba](#).

# Single Loaf Pan



natural surface



corrugated



full perforation



nonstick



corrugated



golden color



holes at bottom



full perforation



custom size

Zdjęcia fabryczne od producenta patelni z paskiem Tsingbuy







Oprócz [Hurtownia foremek do bochenków chleba](#), producent wyrobów piekarniczych Tsingbuy zapewnia również projektowanie na zamówienie i sprzedaż hurtową innych komercyjnych wyrobów do pieczenia, takich jak blachy, patelnie do bagietek, patelnie do bochenków, formy do pieczenia z wieloma formami, wózki piekarnicze, patelnie do ciast itp. Witamy w Skonsultuj się z nami w dowolnym momencie.

