

Un pezzo di materiale in alluminio modellato antiaderente Pullman Pane Pagnotta Teglia da forno per pane tostato con coperchio per cucina domestica e uso commerciale ristorante da forno

Caratteristiche principali della teglia da forno per pane tostato in alluminio antiaderente in un unico pezzo con lid

1. Materiale in alluminio resistente: realizzato con alluminio di alta qualità, questa teglia per pane garantisce un'eccellente conduzione e distribuzione del calore, con conseguente cottura uniforme dei prodotti. Con uno spessore di 1,0 mm, garantisce robustezza e longevità, rendendolo un'aggiunta affidabile al tuo arsenale da cucina.
2. Costruzione premurosa: progettata pensando alla praticità, la nostra teglia per pane presenta uno stampaggio di materiale in lamiera monopezzo. Ciò elimina il rischio di eventuali giunture o giunture che potrebbero causare perdite o una cottura irregolare. Inoltre, la padella è dotata di fori nella parte inferiore, che consentono all'umidità in eccesso di fuoriuscire e favoriscono un flusso d'aria ottimale. Il coperchio incluso fornisce una chiusura ermetica, preservando la freschezza e migliorando il sapore.
3. Rivestimento antiaderente su entrambi i lati: di addio alla lotta per rimuovere le tue creazioni al forno dalla padella! La nostra teglia per pane vanta un rivestimento antiaderente su entrambi i lati, che impedisce al pane o alla torta di attaccarsi alla superficie. Questa caratteristica semplifica il rilascio delle tue deliziose creazioni, lasciandoti ogni volta con pagnotte dalla forma perfetta e semplificando il processo di pulizia.
4. Capacità e funzioni versatili: con una generosa capacità di 450 g, questa teglia per pane soddisfa le diverse esigenze di cottura. Che tu stia cuocendo pagnotte di pane tradizionali, torte saporite o anche sperimentando altre ricette, questa padella ti copre. La sua multifunzionalità ti consente di esplorare una vasta gamma di delizie culinarie, rendendola uno strumento indispensabile nella tua cucina.
5. Servizio professionale ODM e OEM: Tsingbuy [fabbrica di latta per panettiere](#) offre servizi ODM e OEM professionali con oltre 15 anni di esperienza. Ciò significa che non solo puoi goderti la qualità superiore della nostra teglia per pane, ma offriamo anche l'opportunità ai panettieri della cucina domestica e ai grossisti di prodotti da forno di elevare la loro attività. Personalizza questa padella con il tuo marchio o design e approfitta della nostra esperienza per creare un prodotto unico che rifletta la tua visione.

Immagini del prodotto della teglia antiaderente per pane

pullman in alluminio stampato monoblocco con teglia per pane tostato con lid

One Piece Integrated Molding Bread Loaf Pan with Lid



Integrated Molding Aluminum Non Stick Bread Loaf Pan with Lid



Holes at Bottom for Ventilation



ABLE AND EASY TO DEM

Enjoy Your DIY with Family



Curled Edges for Four Sides
Easy to Sliding-on-off cover

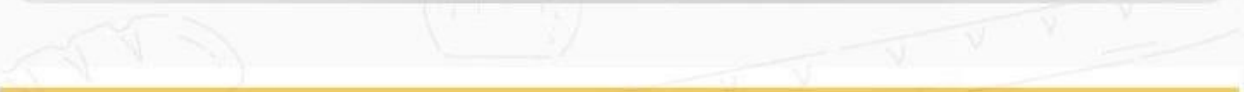



Double-side Non Stick Coated Bread Loaf Pan with Lid





450g dough

baking pan weight: 309g

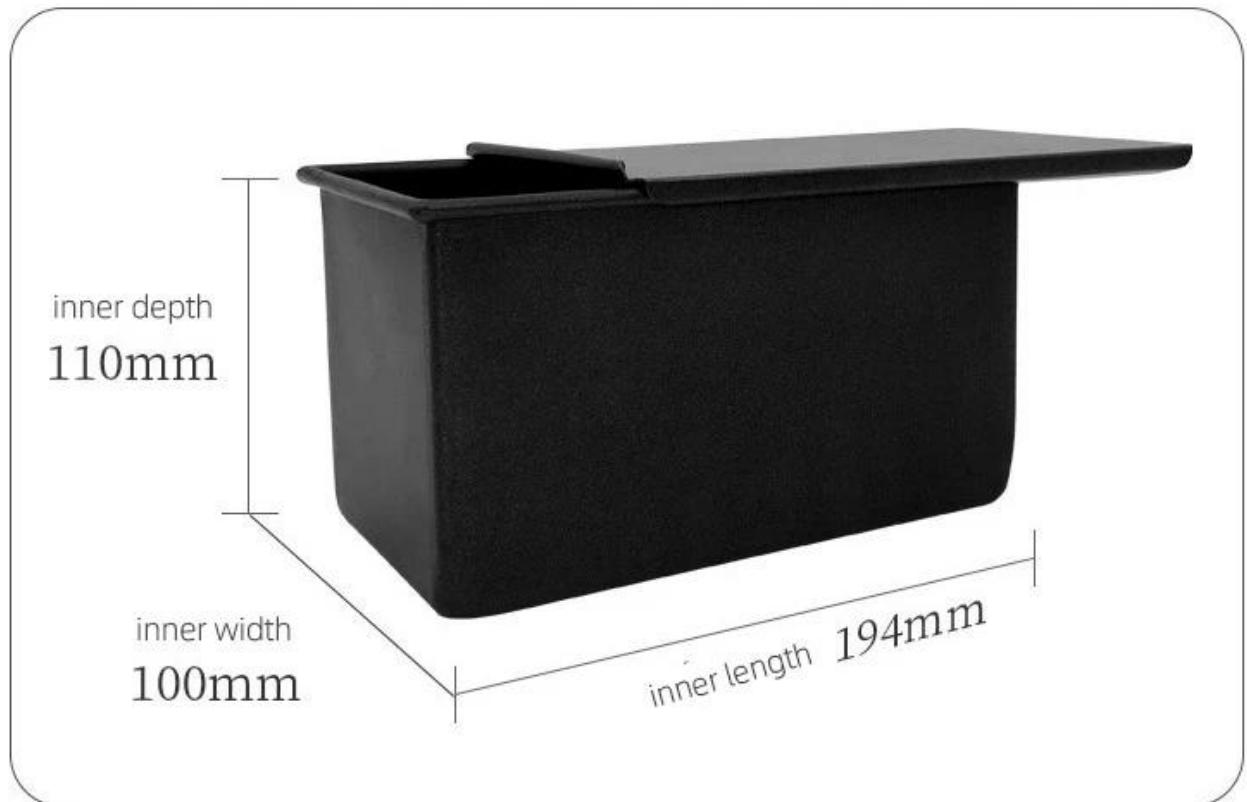



Più tipi di padelle per pane e pagnotte per vostra informazione

Ecco altri design per teglie per pane.

Le nostre padelle Pullman sono progettate con uno stile semplice, bello e pratico con una rapida conduzione del calore, anche il riscaldamento, non è facile apparire bruciature parziali.

Materiale opzionale: alluminio, acciaio alluminato, acciaio inossidabile

Opzioni di perforazione: nessuna perforazione, perforata sul fondo, completamente perforata

Usando la scena: padella per pane singolo, padella per pane con cinturino

Opzioni di superficie: liscia, ondulata, senza rivestimento, antiaderente in teflon, antiaderente in silicone

Dimensione: qualsiasi dimensione

Coperchio: con coperchio o meno come requisito.

customized single loaf pan





Oltretutto [padelle in alluminio all'ingrosso](#) in scatola singola, il servizio ODM e OEM di teglia, teglia per baguette, teglia per cupcake multi-stampo, teglia per pane è anche uno dei nostri più grandi punti di forza, benvenuto per maggiori informazioni.

Ci occupiamo della produzione di prodotti da forno da oltre 12 anni e forniamo migliaia di prodotti da forno a clienti internazionali. Usando la nostra teglia, puoi facilmente preparare tutti i tipi di cibo delizioso, torte chiffon, torta mousse, torta di libbra, torta di formaggio, ecc.

More Customized Strap Loaf Pans from Tsingbuy



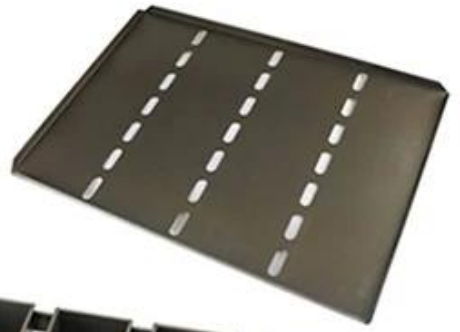



Customized shape
Customized size
Rack matched

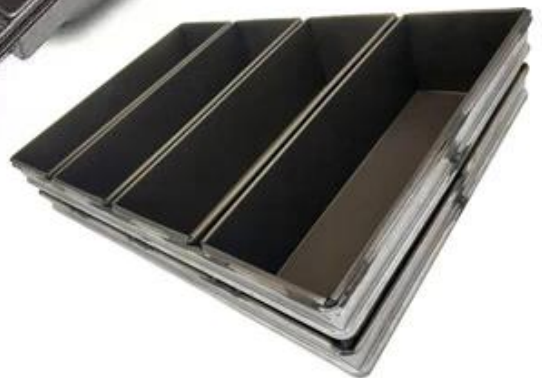

Customized Single Loaf Pan

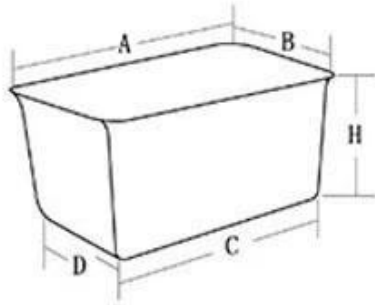

- A. Top length of the item
- B. Top width of the item
- C. Bottom length of the item
- D. Bottom width of the item
- H. Height

Customized Strapped Loaf Pan Sets

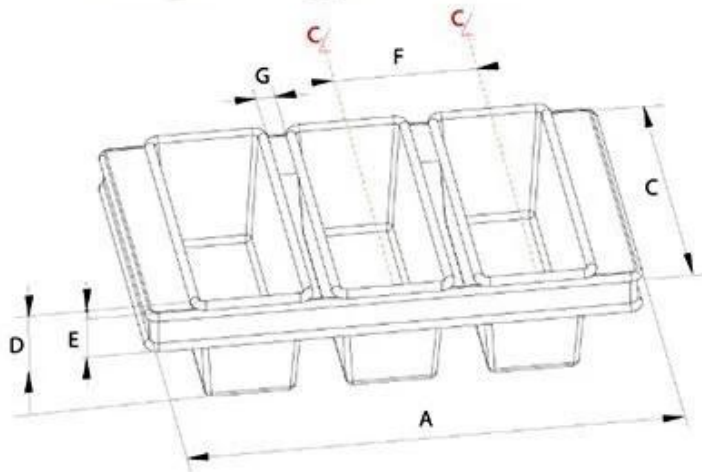

- A. Overall Length
- C. Overall Width
- D. Depth
- E. Frame Height
- F. Center-to-center
- G. Pan Distance



Flat handle



Frame handle



no handle

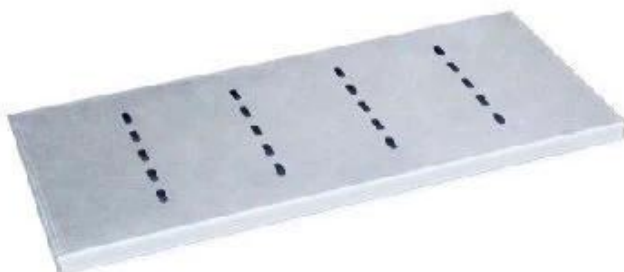

Matching lid (Drop Style)

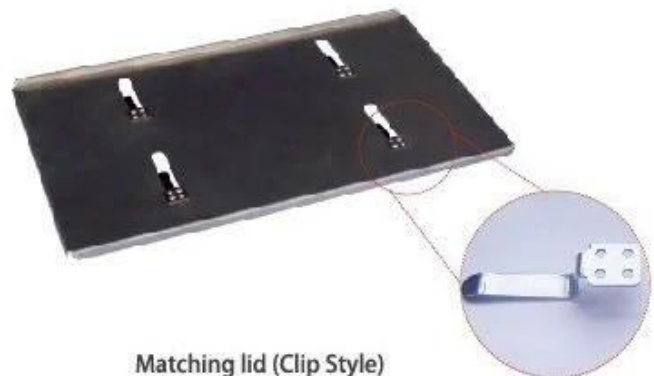

Matching lid (Clip Style)

Immagine di fabbrica

Oltre alle teglie per pane, Tsingbuy [fornitore di barattoli di pane](#) produce anche teglie, teglie, teglie per baguette, tortiere per cupcake, tortiere ecc. per panifici, industrie alimentari, ristoranti per uso commerciale. Il servizio ODM e OEM è la nostra più grande forza. Non esitare a contattarci se stai cercando teglie commerciali.



Loaf Pan

Tsingbuy Industry Limited



