

Vente en gros de haute qualité 190/210/250/300/385/450g petites tailles en aluminium moules à pain antiadhésifs moules à pain Pullman avec couvercle

Caractéristiques principales des moules à pain en aluminium de petite taille 190/210/250/300/385/450g

1. en 1,0 mm d'épaisseur alliage d'aluminium , .
2. La surface antiadhésive PTFE n'est pas collante, facile à démouler, facile à nettoyer
3. conçu avec couvercle, il est pratique pour réaliser des toasts américains avec des .
4. Le trou du bas est facultatif pour mieux.
5. La conception du fil dans la jante le rend plus durable et difficile à déformer pour une longue durée de vie.
6. Fonction multiple pour faire des sandwichs, des toasts, des pains traditionnels, etc.
7. ODM & OEM est disponible dans Tsingbuy professionnelle [fabricant de moules en aluminium](#).
8. Tsingbuy est un fournisseur professionnel qui fabrique fièrement des plaques de cuisson de haute qualité, des moules à pain pullman et fournit des ustensiles de cuisson personnalisés pour le marché international depuis plus de 12 ans.

Images de produits de Moules à pain en aluminium de petite taille 190/210/250/300/385/450g

Aluminum Non Stick Bread Loaf Pan







190g non stick loaf pan



210g non stick loaf pan



250g non stick loaf pan

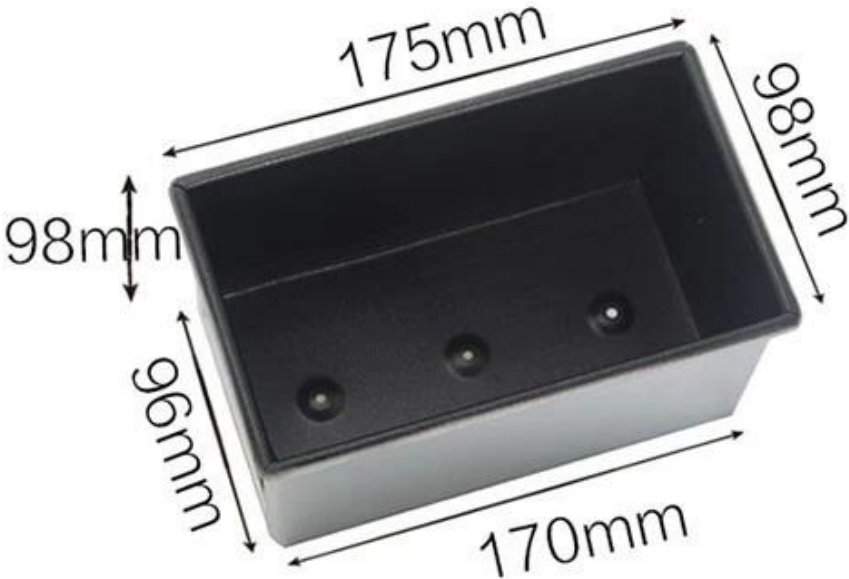

300g non stick loaf pan

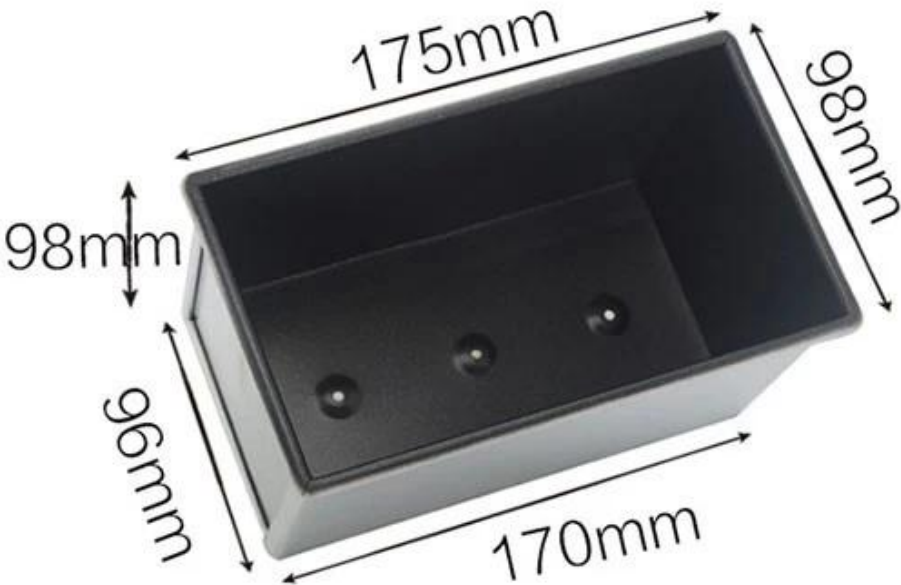

385g non stick loaf pan



450g non stick loaf pan

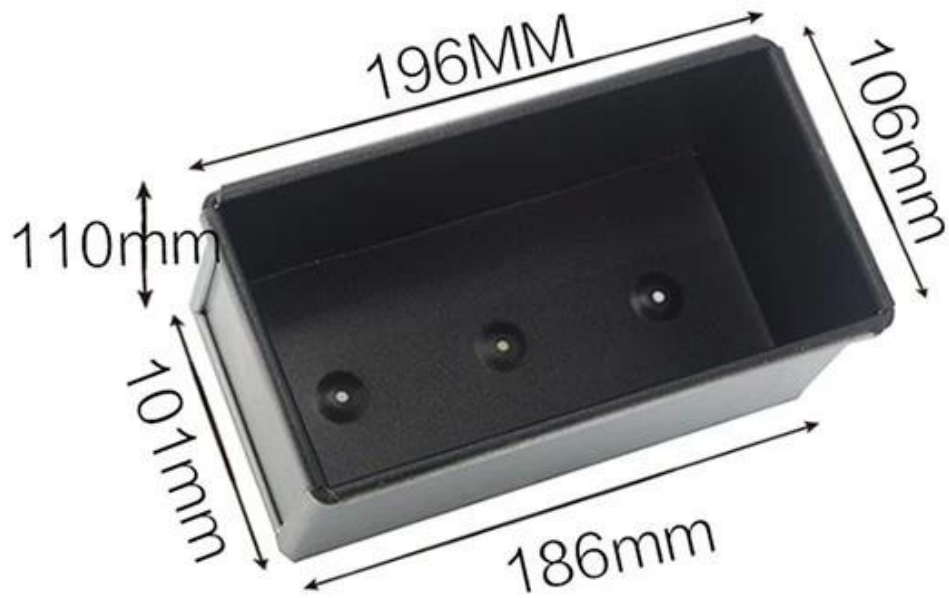

Cover for 250g loaf pan



Cover for 300g loaf pan

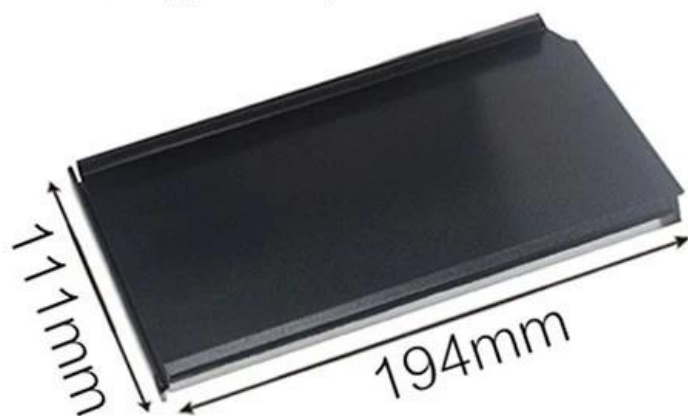

Cover for 450g loaf pan



Plus de types de moules à pain et à pain pour votre information

Voici plus de designs pour [moule à pain en gros](#).

Nos moules à pain Pullman sont conçus avec un style simple, beau et pratique, avec une conduction thermique rapide, même chauffage, pas facile à apparaître partiel brûler.

Matériau en option : aluminium, acier aluminisé, acier inoxydable

Options de perforation : sans perforation, fond perforé, tout perforé

Utilisation de la scène : moule à pain simple, moule à pain à sangle

Options de surface : lisse, ondulé, sans revêtement, Téflon antiadhésif, antiadhésif en silicone

Taille : n'importe quelle taille

Couvercle : avec couvercle ou non selon vos besoins.

customized single loaf pan





Personnalisé la fabrication de moules à pain en sangle est l'une de nos plus grandes forces, bienvenue pour plus d'informations.

Nous sommes engagés dans la fabrication d'ustensiles de cuisson depuis plus de 12 ans et fournissons des milliers d'ustensiles de cuisson à des clients internationaux. Utilisation de notre cuisson poêle , vous pouvez facilement faire toutes sortes de plats délicieux, Mousseline de soie Gâteaux, gâteau mousseux, Livre gâteau, gâteau au fromage, etc.

More Customized Strap Loaf Pans from Tsingbuy



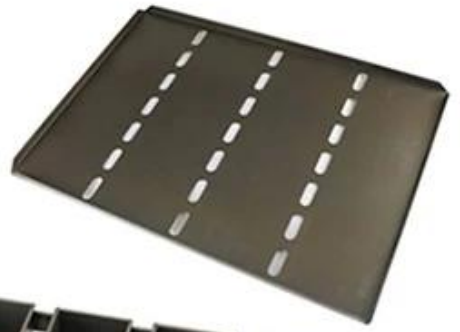



Customized shape
Customized size
Rack matched

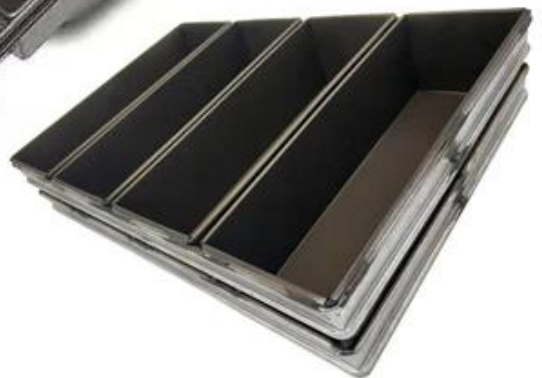

Customized Single Loaf Pan

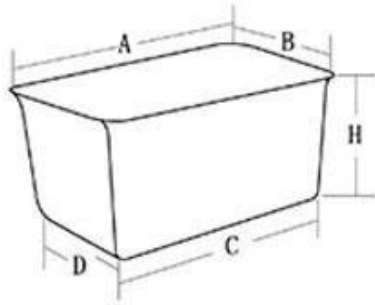

- A.Top length of the item
- B.Top width of the item
- C.Bottom length of the item
- D.Bottom width of the item
- H.Height

Customized Strapped Loaf Pan Sets

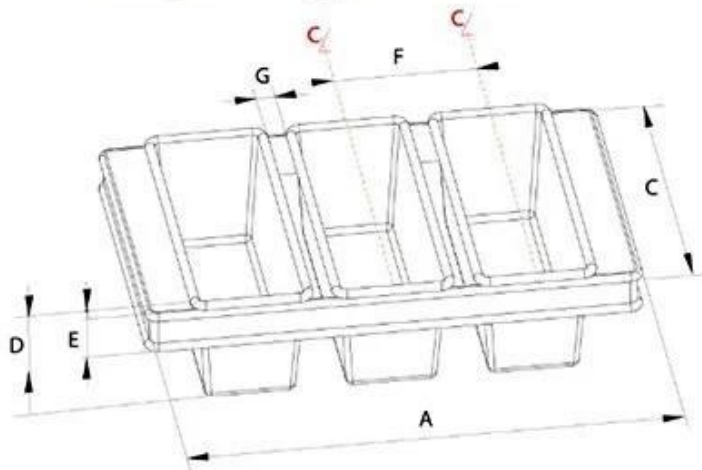

- A.Overall Length
- C.Overall Width
- D.Depth
- E.Frame Height
- F.Center-to-center
- G.Pan Distance



Flat handle



Frame handle



no handle



Matching lid (Drop Style)

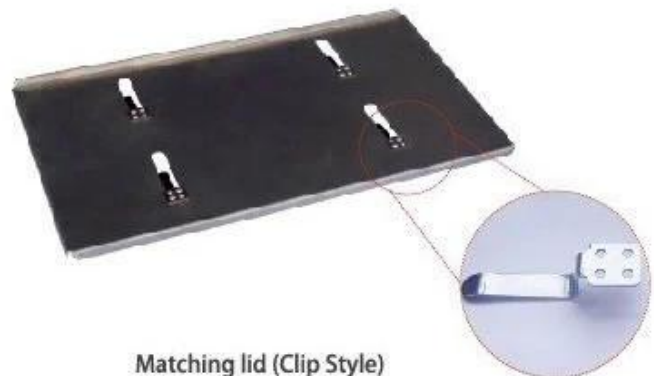

Matching lid (Clip Style)

Photos d'usine

Tsingbuy [fournisseur de petits moules à pain](#) produit également une plaque à pâtisserie, un moule à pain, un moule à baguette, un moule à cupcake, un moule à gâteau, etc. pour les boulangeries, les usines alimentaires, les restaurants à usage commercial. Le

service ODM & OEM est notre plus grande force. Bienvenue à nous contacter si vous recherchez des moules à pâtisserie commerciaux.



Loaf Pan

Tsingbuy Industry Limited



