

Vente en gros 450/600/750/900/1000/1200g en unluminium ondulé Pullman moule à pain toast pain moules avec couvercle

Principales caractéristiques du moule à pain en aluminium ondulé pullman avec couvercle

1. Sécurité et santé : F bonne qualité PTFE antiadhésif enrobage et le revêtement antiadhésif en silicone est facultatif. Non libération de substances nocives à haute température pâtisserie.
2. Qualité comillimètreerciale : a dopts épaisi 1.0 mm matériau en alliage d'aluminium pour accélérer même la chaleur. Rempourcé plié bord for utilisation pratique et éviter les déformations. Assurer une durée de vie plus longue
3. Facile à utiliser : e excellent antiadhésif Caractéristiques peut être réalisé avec moins de naturel pâtisserie oi moi, moins temps de cuisson et faible consommation d'énergie. Plus facile à libérer le pain et à nettoyer.
4. Applications multiples : cuisiner à la maison, q Préparez rapidement des plats familiaux de haute qualité, du thé de l'après-midi, des desserts de banquet et d'autres délices. Facile à gérer au quotidien ba roi, dîner en famille, réunion d'amis, célébrations de festivals, etc. Le moule à pain peut également être utilisé à des fins commerciales dans une boulangerie, un restaurant, un hôtel, un supermarché, etc.
5. Prix bas : Le fabricant d'ustensiles de cuisson Tsingbuy fournit en gros ce moule à pain avec couvercle à bas prix. La conception et la fabrication personnalisées sont également disponibles à Tsingbuy [usine de moules à pain et à pain](#).

Images produit du moule à pain en aluminium ondulé Pullman avec couvercle

Nonstick Aluminum
Pullman Loaf Pan



Black Nonstick Loaf Pan with Smooth Surface



Product Specifications



weight	Length	width	height	function
450g	21.0cm	12.0cm	11.0cm	bakery
600g	32.0cm	10.5cm	10.8cm	bakery
750g	33.0cm	11.2cm	11.6cm	bakery
900g	34.0cm	11.8cm	12.0cm	bakery
1000g	34.0cm	13.5cm	12.0cm	bakery
1200g	38.0cm	13.3cm	12.5cm	bakery



High Quality

Aluminum Alloy

Food Grade

Nonstick Coating

Exquisite Workmanship



rolled edge
design

Holes for aire flow









Plus de types de moules à pain et à pain pour votre information

Voici d'autres modèles de moules à pain.

Nos moules à pain Pullman sont conçus avec un style simple, beau et pratique avec une conduction rapide de la chaleur, même un chauffage, pas facile d'apparaître une brûlure partielle.

Matériau en option : aluminium, acier aluminisé, acier inoxydable

Options de perforation : sans perforation, fond perforé, tout perforé

Utilisation de la scène : moule à pain simple, moule à pain à sangle

Options de surface : lisse, ondulée, sans revêtement, antiadhésive en téflon, antiadhésive en silicone

Taille : n'importe quelle taille

Couvercle : avec couvercle ou non selon vos besoins.

customized single loaf pan





Outre [vente en gros moule à pain pullman avec couvercle](#), Le service ODM & OEM de tôle, moule à baguette, moule à cupcake multi-moule, moule à pain à sangle est également l'une de nos plus grandes forces, bienvenue pour plus d'informations.

Nous sommes engagés dans la fabrication d'ustensiles de cuisson depuis plus de 12 ans et fournissons des milliers d'ustensiles de cuisson pour des clients internationaux. En utilisant notre moule à pâtisserie, vous pouvez facilement préparer toutes sortes de plats délicieux, des gâteaux en mousseline de soie, un gâteau mousse, un gâteau quatre-quarts, un gâteau au fromage, etc.

More Customized Strap Loaf Pans from Tsingbuy



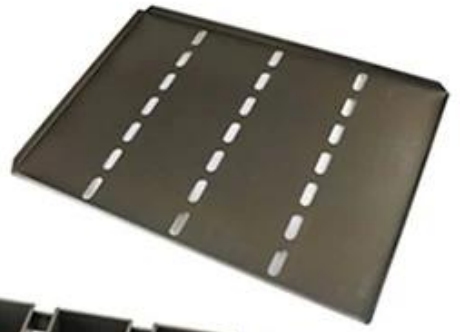

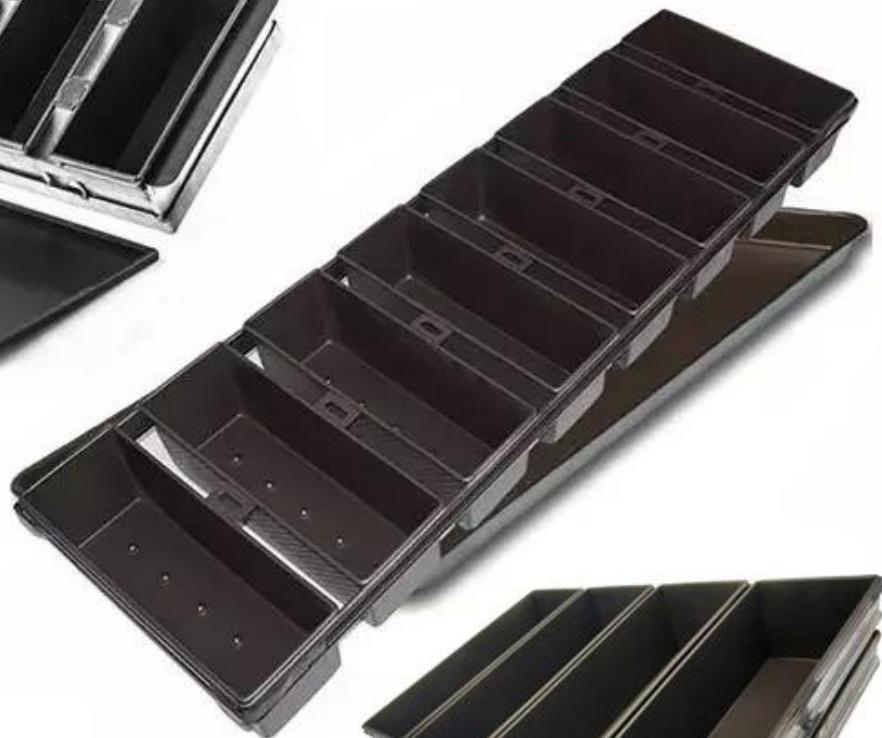

Customized shape
Customized size
Rack matched

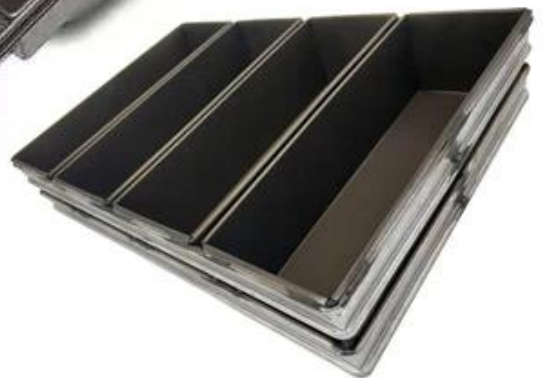

Customized Single Loaf Pan

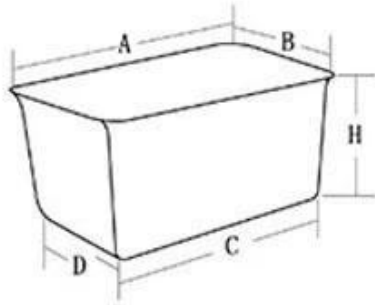

- A. Top length of the item
- B. Top width of the item
- C. Bottom length of the item
- D. Bottom width of the item
- H. Height

Customized Strapped Loaf Pan Sets

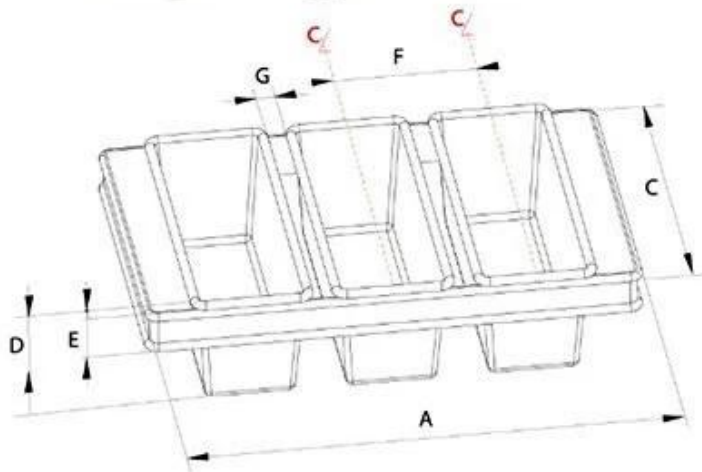

- A. Overall Length
- C. Overall Width
- D. Depth
- E. Frame Height
- F. Center-to-center
- G. Pan Distance



Flat handle



Frame handle

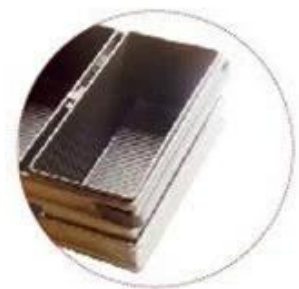

no handle



Matching lid (Drop Style)

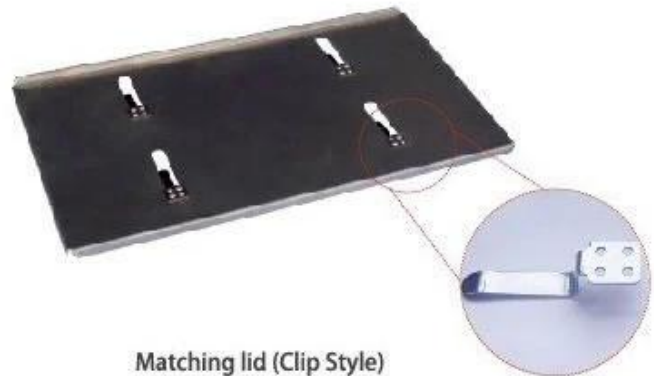

Matching lid (Clip Style)

Photos d'usine

Tsingbuy [fournisseur de moules à pain](#) produit également une plaque à pâtisserie, un moule à pain, un moule à baguette, un moule à cupcake, un moule à gâteau, etc. pour les boulangeries, les usines alimentaires, les restaurants à usage commercial. Le service ODM & OEM est notre plus grande force. Bienvenue à nous contacter si vous recherchez des moules à pâtisserie commerciaux.



Loaf Pan

Tsingbuy Industry Limited



