

Moule à pain en aluminium ondulé antiadhésif en gros

Principales caractéristiques du moule à pain en aluminium antiadhésif ondulé avec couvercle

1. fabriqué en alliage d'aluminium de 1,0 mm d'épaisseur, durable pour une longue durée de vie.
2. La surface antiadhésive de qualité alimentaire n'est pas collante, facile à démouler, facile à nettoyer
3. Conçu avec couvercle, il est pratique de réaliser des toasts américains à côtés plats. La surface ondulée facilite le démoulage.
4. Le trou inférieur est facultatif pour une meilleure circulation de l'air chaud et un chauffage uniforme.
5. Le fil dans la conception de la jante le rend plus durable et difficile à déformer pour une longue durée de vie.
6. Fonction multiple pour faire des sandwichs, des toasts, des pains traditionnels, etc.
7. ODM & OEM est disponible chez Tsingbuy professionnel [fabricant de moules à pain en aluminium](#).
8. Tsingbuy est un fournisseur professionnel qui fabrique fièrement des plaques de cuisson de haute qualité, des moules à pain pullman et fournit des ustensiles de cuisson personnalisés pour le marché international depuis plus de 12 ans.

Images du produit de moule à pain en aluminium antiadhésif ondulé avec couvercle

320g Non Stick Bread Loaf Pan

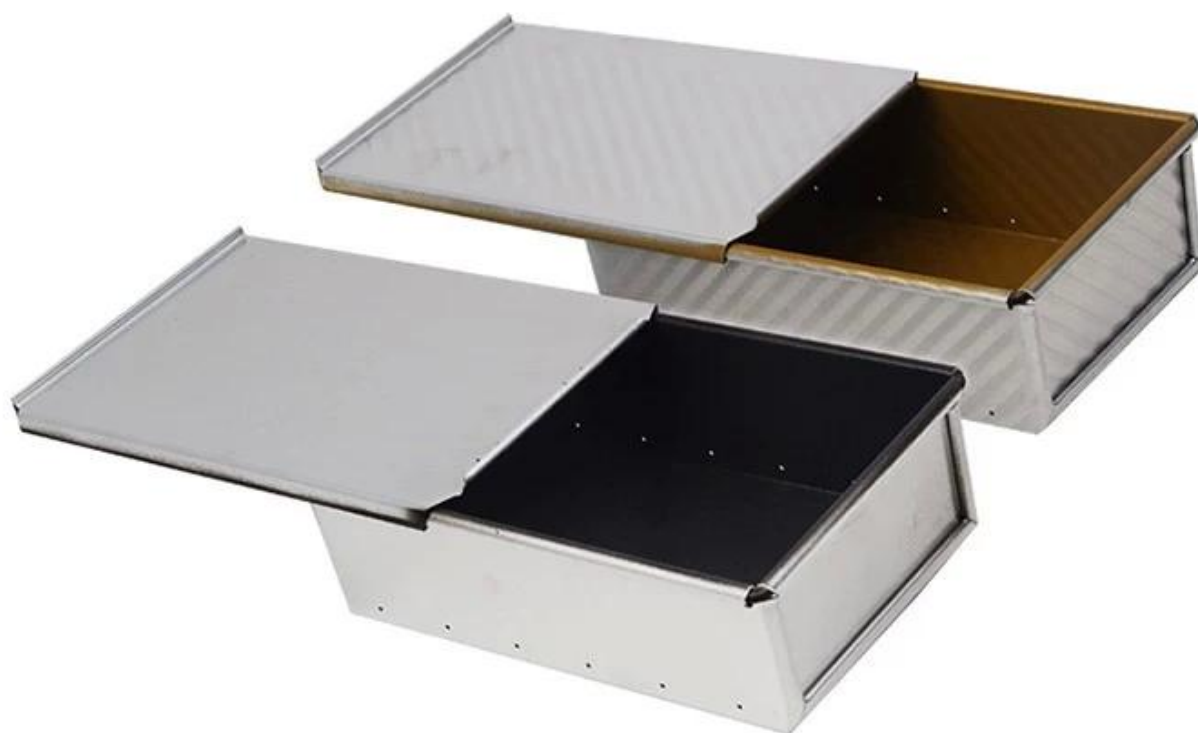

Specifications

up 187x117x60mm
bottom 185x115mm

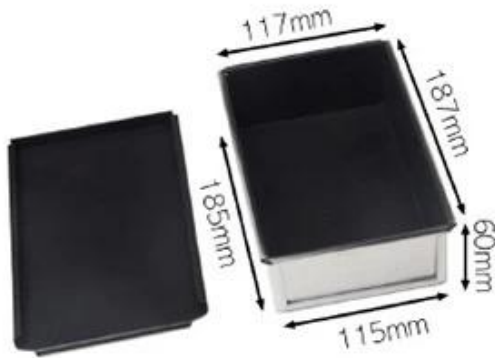

up 187x117x60mm
bottom 185x115mm











Plus de types de moules à pain et à pain pour votre information

Voici d'autres modèles de moules à pain.

Nos moules à pain Pullman sont conçus avec un style simple, beau et pratique avec une conduction rapide de la chaleur, même un chauffage, pas facile d'apparaître une brûlure partielle.

Matériau en option : aluminium, acier aluminisé, acier inoxydable

Options de perforation : sans perforation, fond perforé, tout perforé

Utilisation de la scène : moule à pain simple, moule à pain à sangle

Options de surface : lisse, ondulée, sans revêtement, antiadhésive en téflon, antiadhésive en silicone

Taille : n'importe quelle taille

Couvercle : avec couvercle ou non selon vos besoins.

customized single loaf pan





Outre [moule à pain antiadhésif en gros](#), la fabrication sur mesure de moules à pain à sangle est également l'une de nos plus grandes forces, bienvenue pour plus d'informations.

Nous sommes engagés dans la fabrication d'ustensiles de cuisson depuis plus de 12 ans et fournissons des milliers d'ustensiles de cuisson pour des clients internationaux. En utilisant notre moule à pâtisserie, vous pouvez facilement préparer toutes sortes de plats délicieux, des gâteaux en mousseline de soie, un gâteau mousse, un gâteau quatre-quarts, un gâteau au fromage, etc.

More Customized Strap Loaf Pans from Tsingbuy



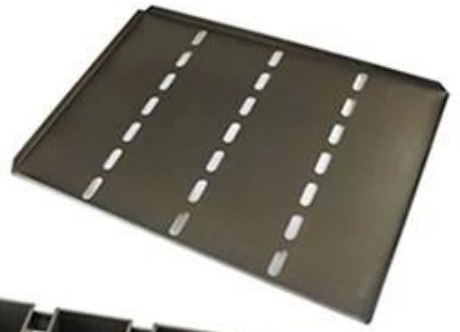



Customized shape
Customized size
Rack matched

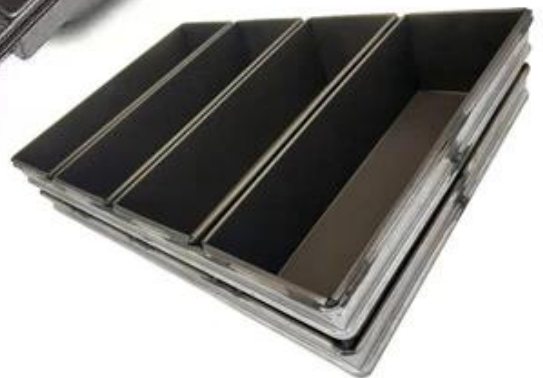

Customized Single Loaf Pan

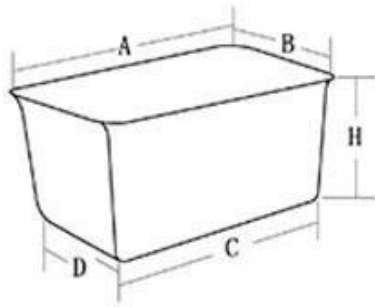

- A.Top length of the item
- B.Top width of the item
- C.Bottom length of the item
- D.Bottom width of the item
- H.Height

Customized Strapped Loaf Pan Sets

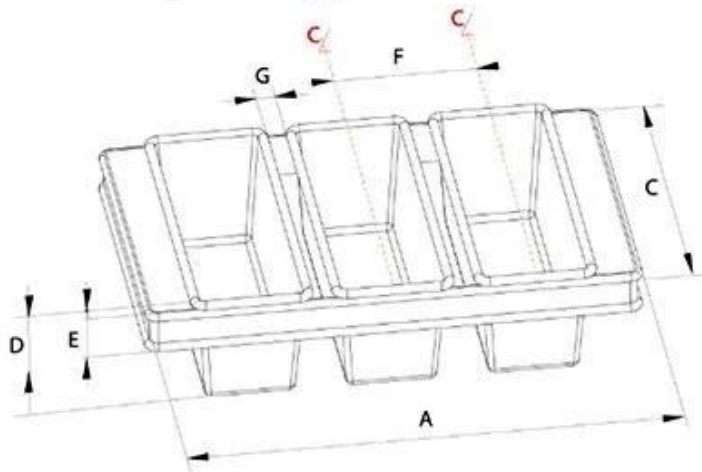

- A.Overall Length
- C.Overall Width
- D.Depth
- E.Frame Height
- F.Center-to-center
- G.Pan Distance



Flat handle



Frame handle



no handle

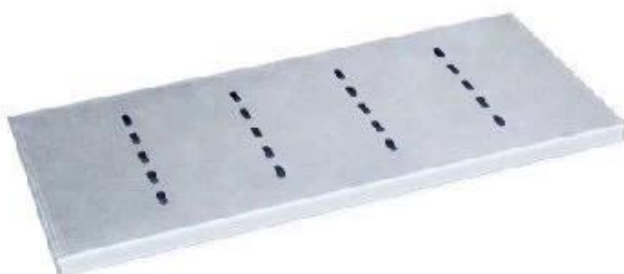

Matching lid (Drop Style)

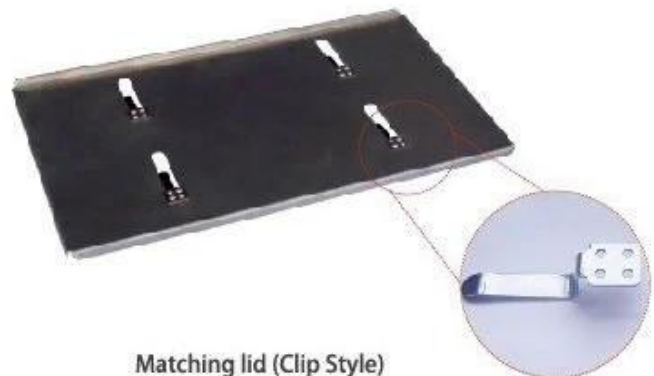

Matching lid (Clip Style)

Photos d'usine

Tsingbuy [usine de moules à pain et à pain](#) produit également une plaque à pâtisserie, un moule à pain, un moule à baguette, un moule à cupcake, un moule à gâteau, etc. pour les boulangeries, les usines alimentaires, les restaurants à usage commercial. Le service ODM & OEM est notre plus grande force. Bienvenue à nous contacter si vous recherchez des moules à pâtisserie commerciaux.



Loaf Pan

Tsingbuy Industry Limited



