

Moule à pain avec sangle antiadhésive, cavités de grande taille sur mesure, moule à pain grillé, boîte de cuisson pour Sandwich, ensemble de poêles de cuisson commerciales

Principales caractéristiques de l'ensemble de moules à pain à sangle à cavités de grande taille

1. Construction de haute qualité : notre moule à pain est fabriqué en acier aluminisé durable avec une surface antiadhésive de premier ordre. Il est conçu pour durer dans les cuisines commerciales très fréquentées et est facile à nettoyer.
2. Conception efficace : avec trois cavités et des trous intelligemment placés au fond, ce moule assure une cuisson uniforme et vous aide à faire plus de pains à la fois, augmentant ainsi votre productivité.
3. Options personnalisées : Nous proposons différents moules à pain à sangles pour répondre à vos besoins. Que vous ayez besoin de plus de cavités, de formes différentes ou de tailles personnalisées, nous pouvons répondre à vos besoins.
4. Compatible avec les machines : notre poêle s'intègre parfaitement dans les lignes de production de machines, ce qui la rend parfaite pour les opérations de cuisson à grande échelle dans les boulangeries, les usines alimentaires, etc.
5. Qualité abordable : Tsingbuy [fabricant de moules à pain à sangle](#) a plus de 15 ans d'expérience dans les ustensiles de cuisson commerciaux et nous fournissons des produits de qualité supérieure à des prix compétitifs. Rejoignez nos clients satisfaits et améliorez votre jeu de pâtisserie dès aujourd'hui !

Images du produit de moule à pain antiadhésif à cavités de grande taille, ensemble de moules à pain grillé













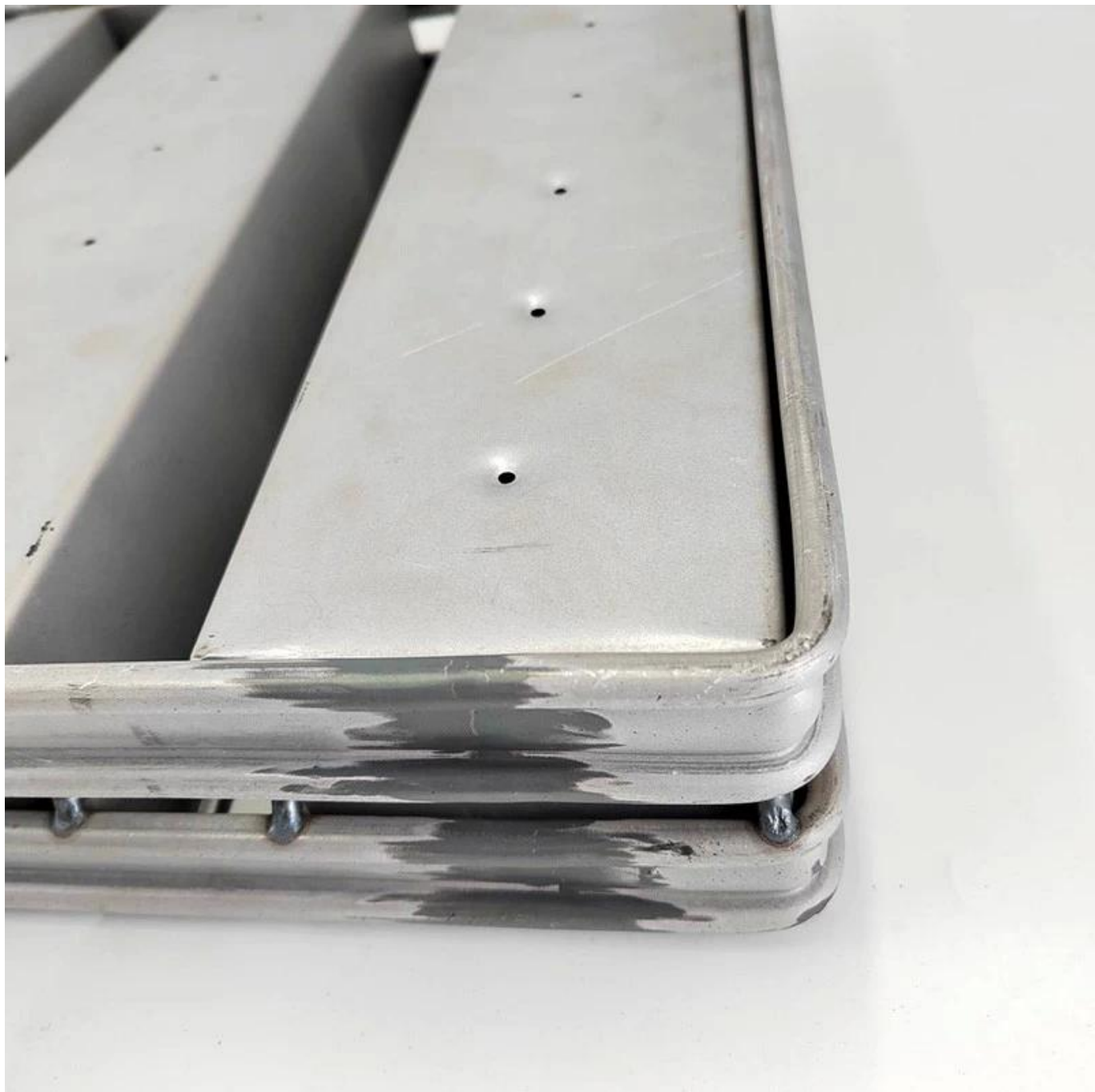



Tsingbuy est professionnel dans fabrication les deux célibataire miche de pain poêle et sangle miche de pain des casseroles. Ici nous partagez quelques modèles de moules à pain à sangle pour votre référence. La plupart des moules à pain à sangles sont conçus sur mesure en fonction des exigences.

More Customized Strap Loaf Pans from Tsingbuy



Customized Single Loaf Pan

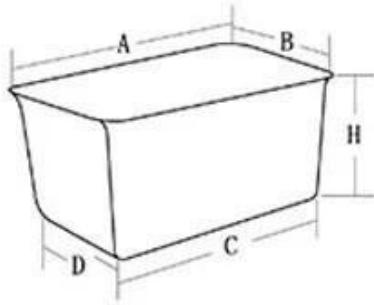

- A. Top length of the item
- B. Top width of the item
- C. Bottom length of the item
- D. Bottom width of the item
- H. Height

Customized Strapped Loaf Pan Sets

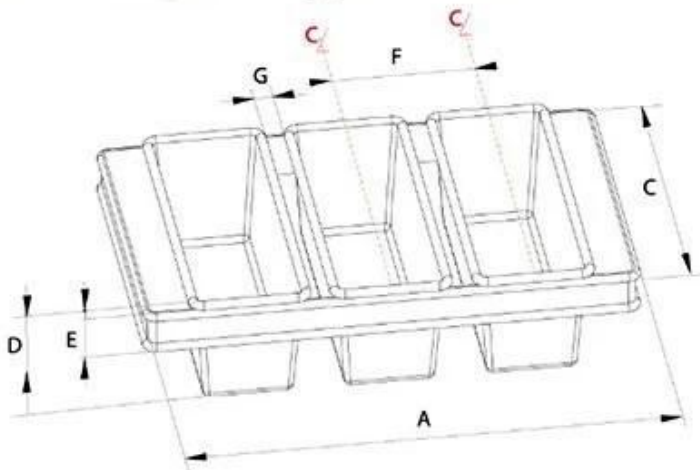

- A. Overall Length
- C. Overall Width
- D. Depth
- E. Frame Height
- F. Center-to-center
- G. Pan Distance



Flat handle



Frame handle



no handle



Matching lid (Drop Style)

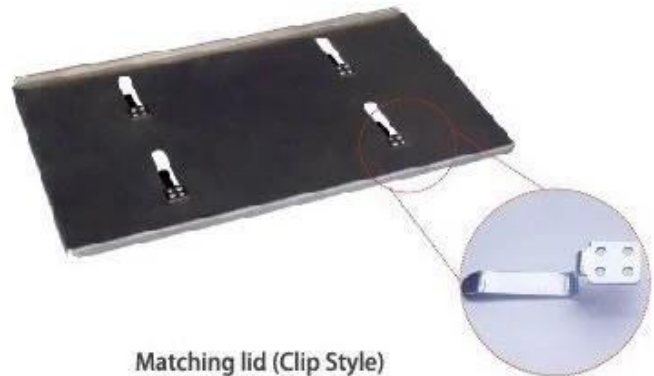

Matching lid (Clip Style)



Customized shape
Customized size
Rack matched

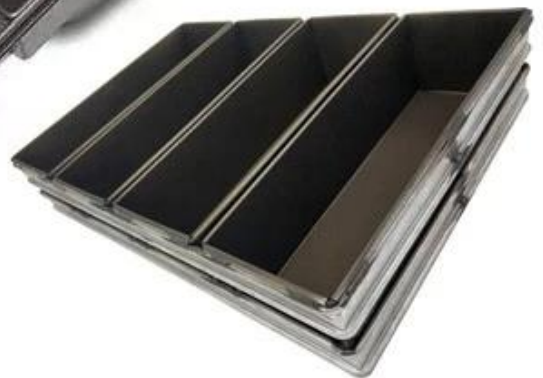

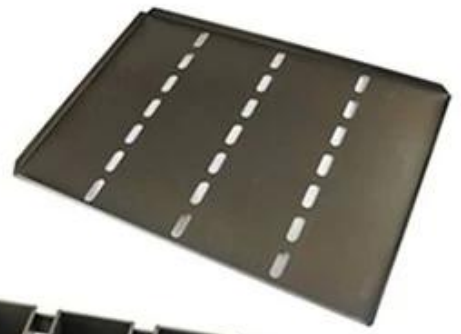

Procedures for custom made loaf baking pans

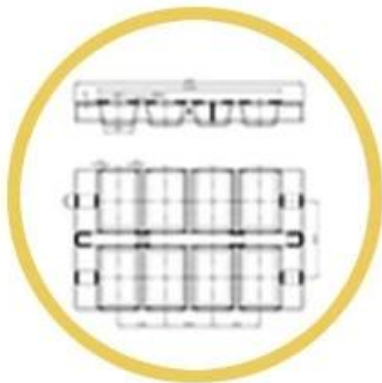

1. DRAWING



2. DESIGN



3. PRODUCT



6. SHIPPING



5. LOADING



4. PACKING



Custom Made Strap Loaf Pan Used with Bakery Trolley

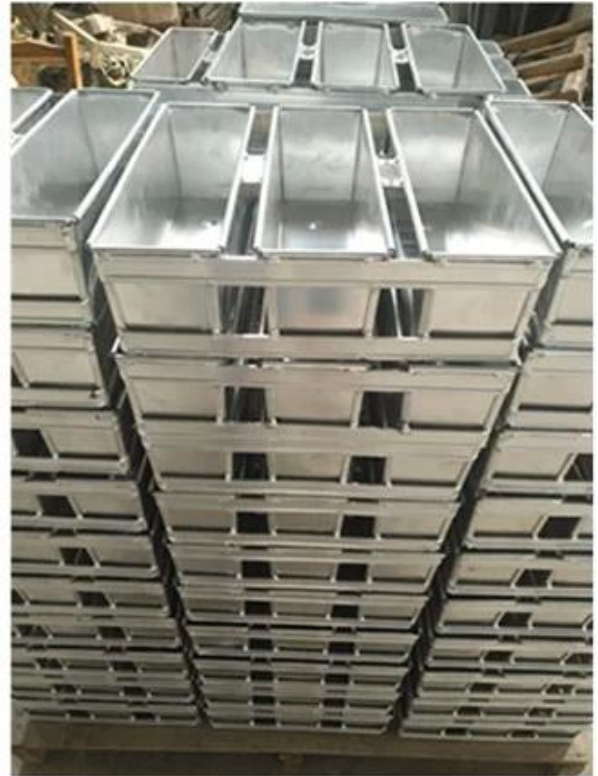

Plus de types de moules à pain simple pour la cuisine à domicile, la boulangerie, le restaurant, etc.

Voici quelques modèles classiques de moule à pain de Tsingbuy [fournisseur de moule à pain antiadhésif](#).

Single Loaf Pan



natural surface



corrugated



full perforation



nonstick



corrugated



golden color



holes at bottom



full perforation



custom size

Photos d'usine du producteur de moules à pain à sangle Tsingbuy





En plus [moule à pain en gros](#), le fabricant d'ustensiles de cuisson Tsingbuy propose également la conception personnalisée et la vente en gros d'autres ustensiles de cuisson commerciaux, tels que des moules à plaques, des moules à baguette, des moules à pain, des moules multi-moules, des chariots de boulangerie, des moules à gâteaux, etc. « nous » à tout moment.

