

Material de una sola pieza de aluminio moldeado antiadherente Pullman Pan Pan Pan Tostado Molde para hornear con tapa para cocina casera y panadería comercial Uso en restaurante

Características principales del molde para hornear pan tostado de una sola pieza de aluminio moldeado antiadherente con lid

1. Material de aluminio duradero: fabricado con aluminio de alta calidad, este molde para pan asegura una excelente conducción y distribución del calor, lo que da como resultado productos horneados uniformemente. Con un grosor de 1,0 mm, garantiza robustez y longevidad, lo que lo convierte en un complemento fiable para el arsenal de su cocina.
2. Construcción cuidadosa: Diseñado teniendo en cuenta la comodidad, nuestro molde para pan tiene una moldura de material de hoja de una sola pieza. Esto elimina el riesgo de costuras o juntas que puedan causar fugas o un horneado desigual. Además, la bandeja está equipada con orificios en la parte inferior, lo que permite que escape el exceso de humedad y promueve un flujo de aire óptimo. La tapa incluida proporciona un sello hermético, preservando la frescura y mejorando el sabor.
3. Recubrimiento antiadherente de doble cara: ¡Diga adiós a la lucha de sacar sus creaciones horneadas de la sartén! Nuestro molde para pan tiene un revestimiento antiadherente de doble cara que evita que el pan o el pastel se peguen a la superficie. Esta característica hace que sea fácil liberar sus deliciosas creaciones, dejándolo con panes perfectamente formados cada vez y simplificando el proceso de limpieza.
4. Capacidad y funciones versátiles: con una generosa capacidad de 450 g, este molde para pan se adapta a sus diversas necesidades de horneado. Ya sea que esté horneando hogazas de pan tradicionales, pasteles sabrosos o incluso experimentando con otras recetas, esta sartén lo tiene cubierto. Su multifuncionalidad le permite explorar una amplia gama de delicias culinarias, por lo que es una herramienta indispensable en su cocina.
5. Servicio profesional de ODM y OEM: Tsingbuy [fábrica de latas de pan pullman](#) ha estado ofreciendo servicios profesionales de ODM y OEM con más de 15 años de experiencia. Esto significa que no solo puede disfrutar de la calidad superior de nuestro molde para pan, sino que también brindamos una oportunidad para que los panaderos caseros y los mayoristas de utensilios para hornear mejoren su negocio. Personalice esta sartén con su marca o diseño y aproveche nuestra experiencia para crear un producto único que refleje su visión.

Imágenes del producto de una pieza moldeada de aluminio antiadherente para pan tipo pullman, molde para hornear pan tostado con lid

One Piece Integrated Molding Bread Loaf Pan with Lid



Integrated Molding Aluminum Non Stick Bread Loaf Pan with Lid



Holes at Bottom for Ventilation



ABLE AND EASY TO DEM

Enjoy Your DIY with Family



Curled Edges for Four Sides
Easy to Sliding-on-off cover

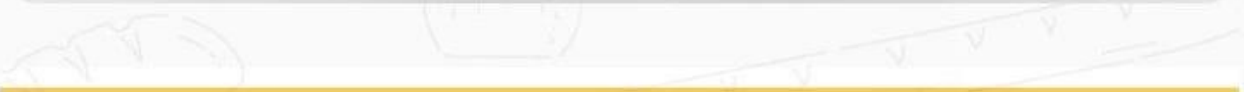



Double-side Non Stick Coated Bread Loaf Pan with Lid





450g dough

baking pan weight: 309g

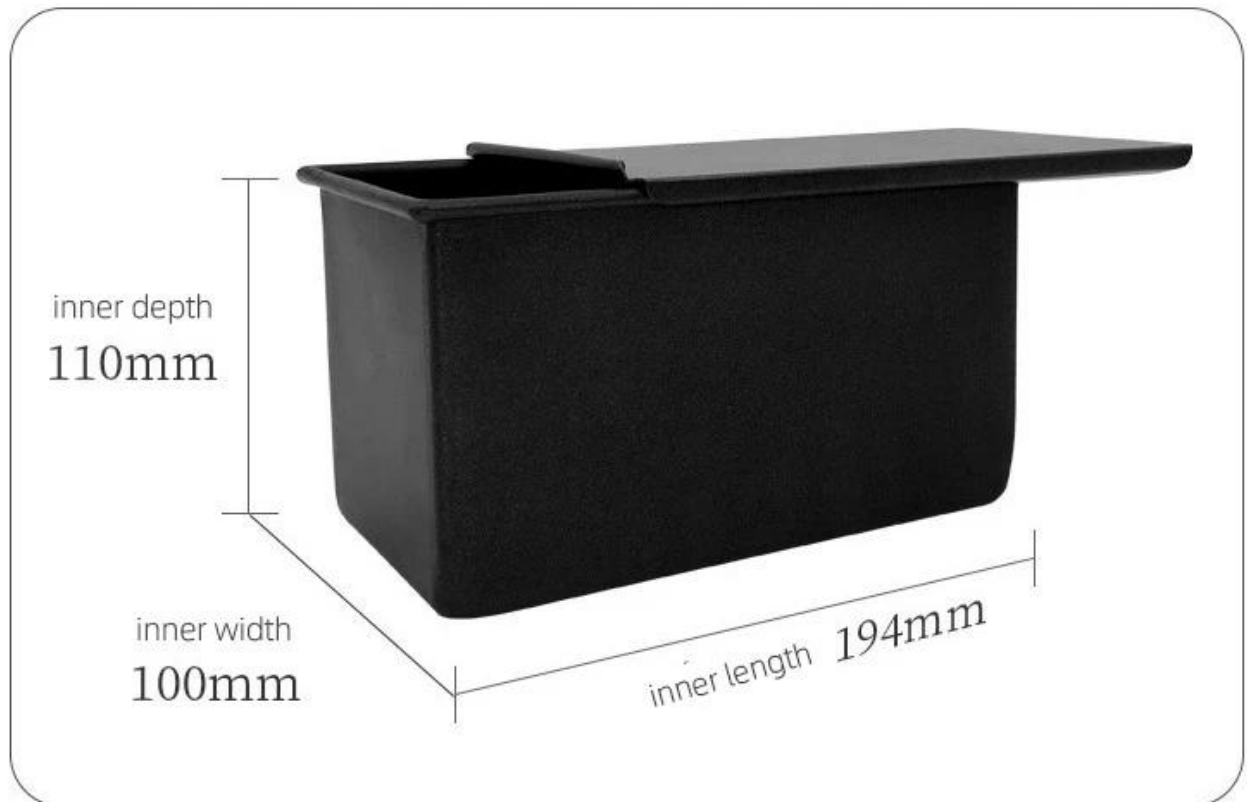



Más tipos de moldes para pan y pan para su información

Aquí hay más diseños de moldes para pan.

Nuestros moldes para pan Pullman están diseñados con un estilo simple, hermoso y práctico con una conducción de calor rápida, incluso calentamiento, no es fácil que aparezcan quemaduras parciales.

Material opcional: aluminio, acero aluminizado, acero inoxidable

Opciones de perforación: sin perforación, con fondo perforado, totalmente perforado

Escena de uso: molde para pan individual, molde para pan con correa

Opciones de superficie: lisa, corrugada, sin recubrimiento, antiadherente de teflón, antiadherente de silicona

Tamaño: cualquier tamaño

Tapa: con tapa o no según sus requisitos.

customized single loaf pan





Además [Al por mayor moldes para pan de aluminio](#) en una sola caja, el servicio ODM y OEM de moldes para láminas, moldes para baguette, moldes para cupcakes de moldes múltiples, moldes para pan con tiras también es una de nuestras mayores fortalezas, bienvenido para obtener más información.

Nos dedicamos a la fabricación de utensilios para hornear durante más de 12 años y hemos suministrado miles de utensilios para hornear a clientes internacionales. Usando nuestra bandeja para hornear, puede hacer fácilmente todo tipo de comida deliciosa, pasteles de gasa, pastel de mousse, bizcocho, pastel de queso, etc.

More Customized Strap Loaf Pans from Tsingbuy



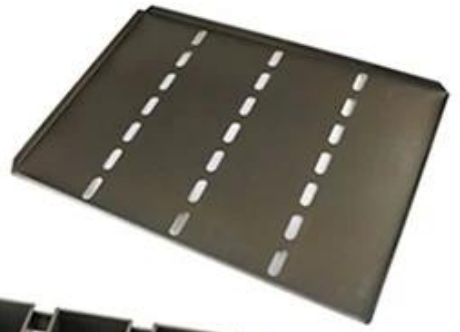



Customized shape
Customized size
Rack matched

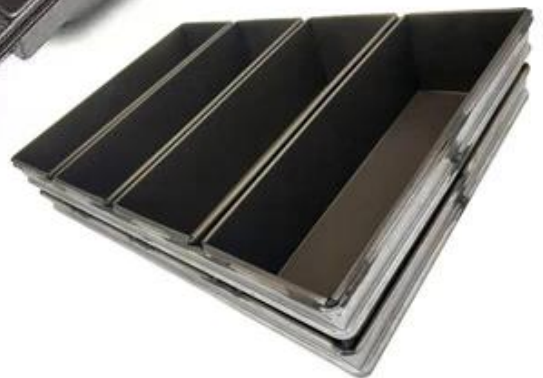

Customized Single Loaf Pan

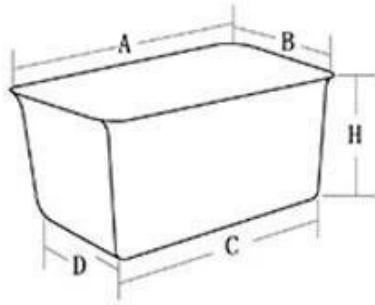

- A. Top length of the item
- B. Top width of the item
- C. Bottom length of the item
- D. Bottom width of the item
- H. Height

Customized Strapped Loaf Pan Sets

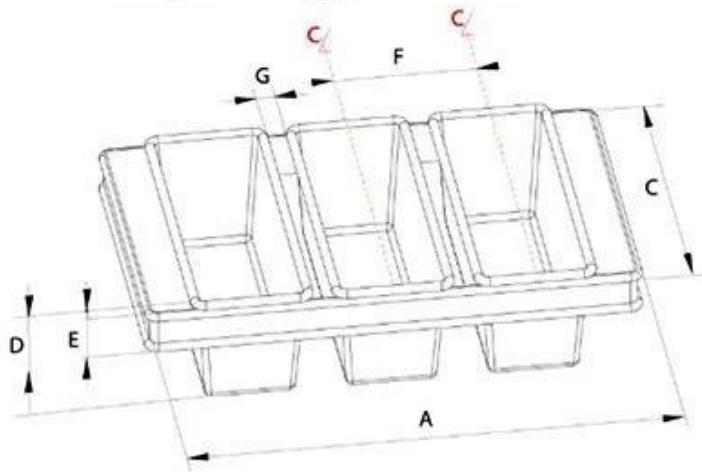

- A. Overall Length
- C. Overall Width
- D. Depth
- E. Frame Height
- F. Center-to-center
- G. Pan Distance



Flat handle



Frame handle

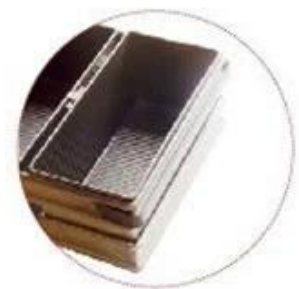

no handle



Matching lid (Drop Style)

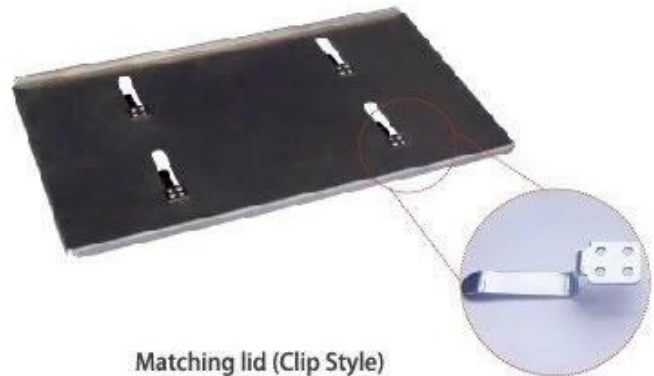

Matching lid (Clip Style)

fotos de fábrica

Además de los moldes para pan, Tsingbuy [proveedor de latas de pan](#) también produce moldes para hojas, moldes para pan, moldes para baguette, moldes para hornear cupcakes, moldes para pasteles, etc. para panaderías, fábricas de alimentos, restaurantes para uso comercial. El servicio ODM y OEM es nuestra mayor fortaleza. Bienvenido a contactarnos si está buscando moldes para hornear comerciales.



Loaf Pan

Tsingbuy Industry Limited



