

Bandejas para hornear de aluminio anodizado perforado, bandeja para hornear de hojaldre milhojas de pastel de Napoleón ruso italiano francés, bandeja para hornear crujiente

Descripción del producto Bandeja para hornear de hojaldre milhojas de postre Napoleón

Presentamos nuestra bandeja para hornear de hojaldre Millefeuille de postre Napoleón, el compañero ideal tanto para los entusiastas de la pastelería como para los panaderos profesionales. Fabricada teniendo en cuenta la precisión y la durabilidad, esta bandeja para hornear está diseñada para llevar su experiencia de horneado a nuevas alturas.

Fabricada con aluminio de alta calidad de 1,5 mm de espesor, esta bandeja para hornear es duradera y puede soportar los rigores de las frecuentes sesiones de horneado. También cuenta con una conductividad térmica excepcional, lo que garantiza una cocción uniforme en todo momento. Su superficie anodizada proporciona un revestimiento antiadherente, lo que permite un desmoldado sin esfuerzo y una limpieza sin complicaciones.

Con cuatro tamaños para elegir, tiene la flexibilidad de crear pasteles de varias dimensiones, atendiendo a sus necesidades y preferencias específicas. Ya sea que esté horneando para una reunión pequeña o un evento grande, esta bandeja lo tiene cubierto.

Una de las características más destacadas de nuestra bandeja para hornear es su diseño innovador, que cuenta con dos hojas perforadas que se deslizan y se quitan sin esfuerzo. Este diseño único no solo facilita el flujo de aire, promoviendo una distribución uniforme del calor y un horneado uniforme, sino que también evita la expansión excesiva del hojaldre, asegurando que sus pasteles mantengan su forma y estructura perfectamente para crear milhojas de aspecto profesional y otros pasteles en capas.

La versatilidad es clave con nuestra bandeja para hornear de hojaldre Millefeuille de postre Napoleón. Si bien es ideal para elaborar exquisitos postres franceses Napoleón, también es perfecto para crear una gran variedad de otras delicias, como milhojas, hojaldre y delicias crujientes. También se puede utilizar como bandeja para hornear galletas, lo que la convierte en un complemento práctico para su colección de utensilios de cocina para hornear. Deje volar su creatividad mientras explora las infinitas posibilidades que ofrece esta versátil bandeja.

Ya sea que sea un pastelero experimentado o un panadero aficionado, esta bandeja para hornear de hojaldre Millefeuille de postre Napoleón de Tsingbuy [fabricante de bandejas perforadas en China](#) seguramente mejorará su juego de repostería y deleitará su paladar con pasteles perfectos en todo momento.

Imágenes del producto de la bandeja para hornear de hojaldre milhojas de postre Napoleón



Multiple Functions

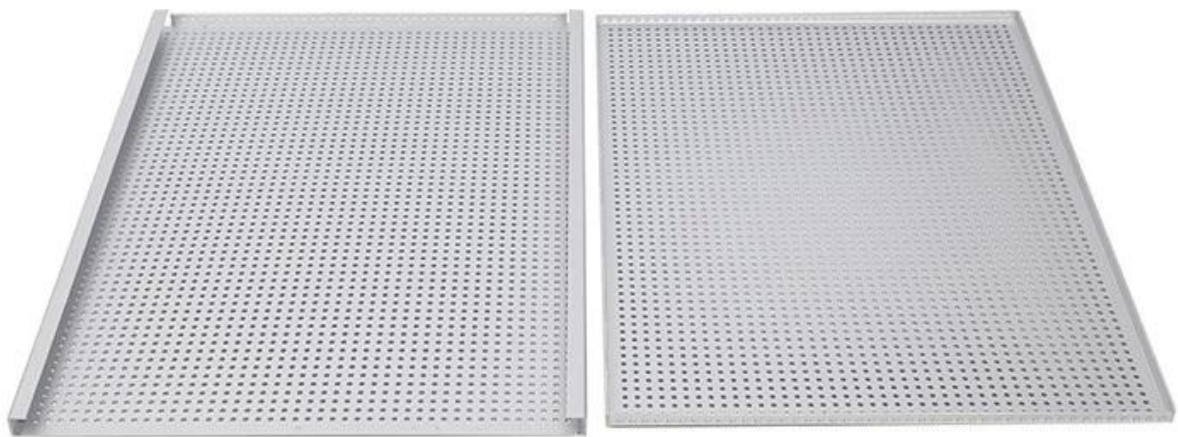

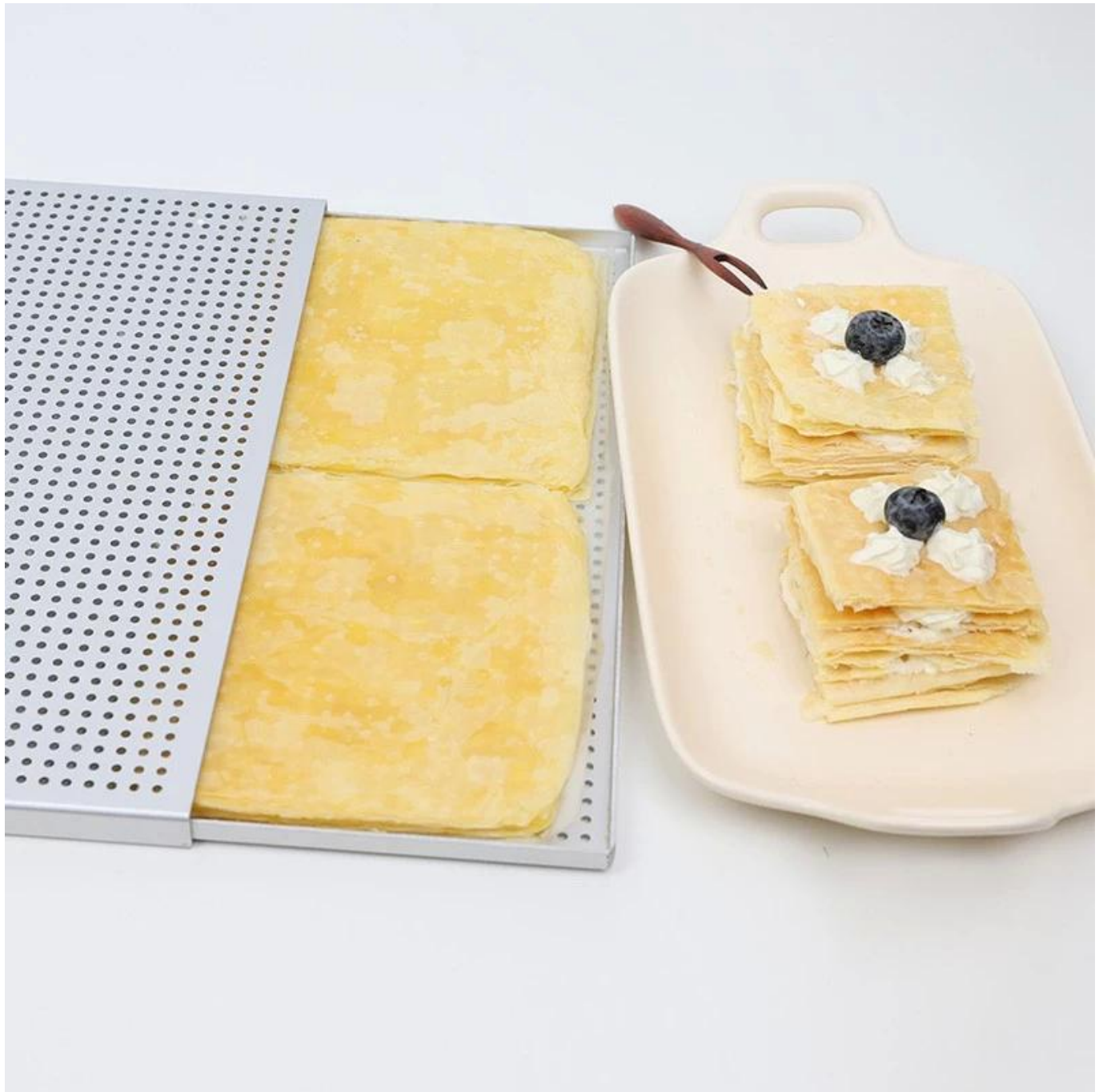





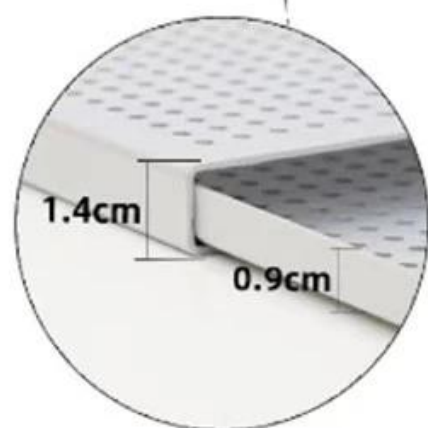

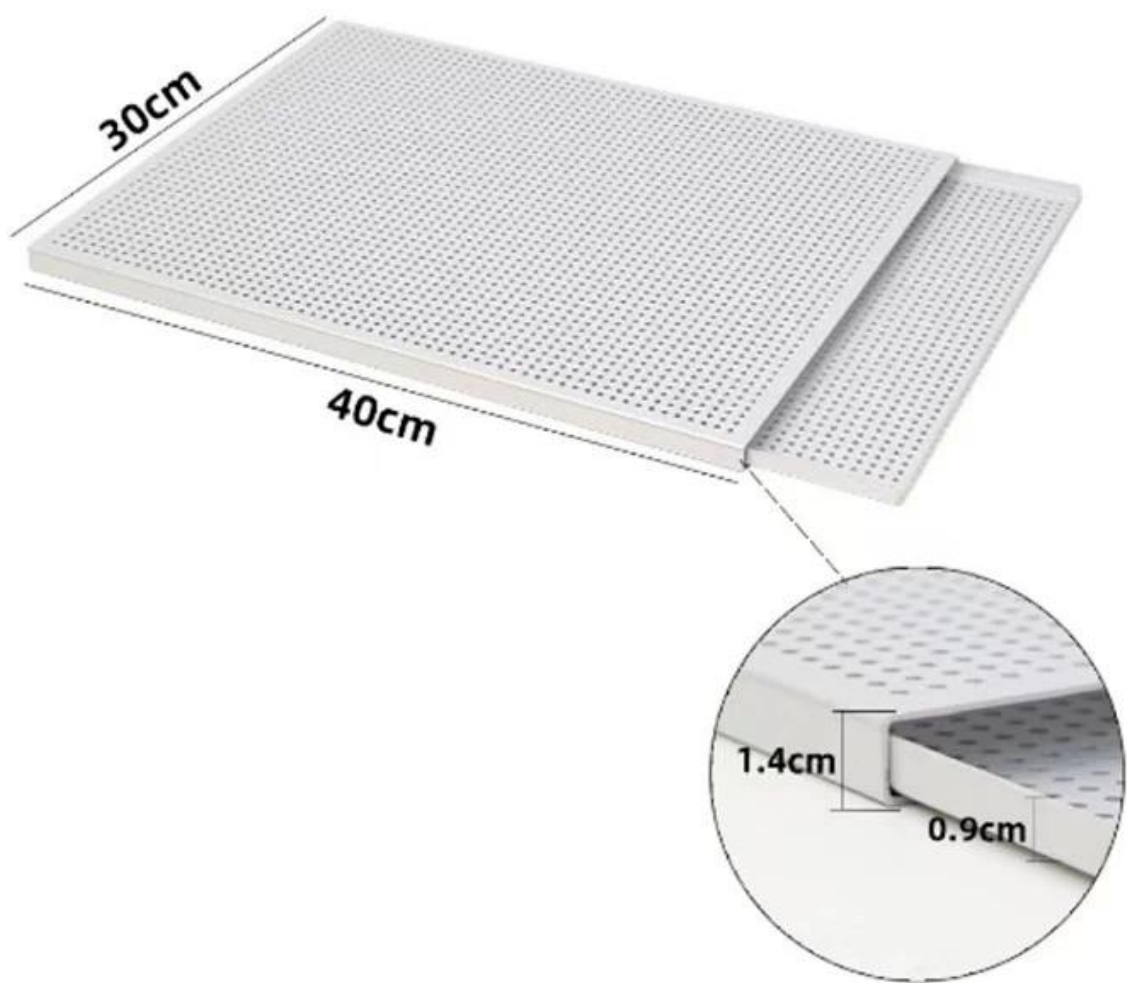





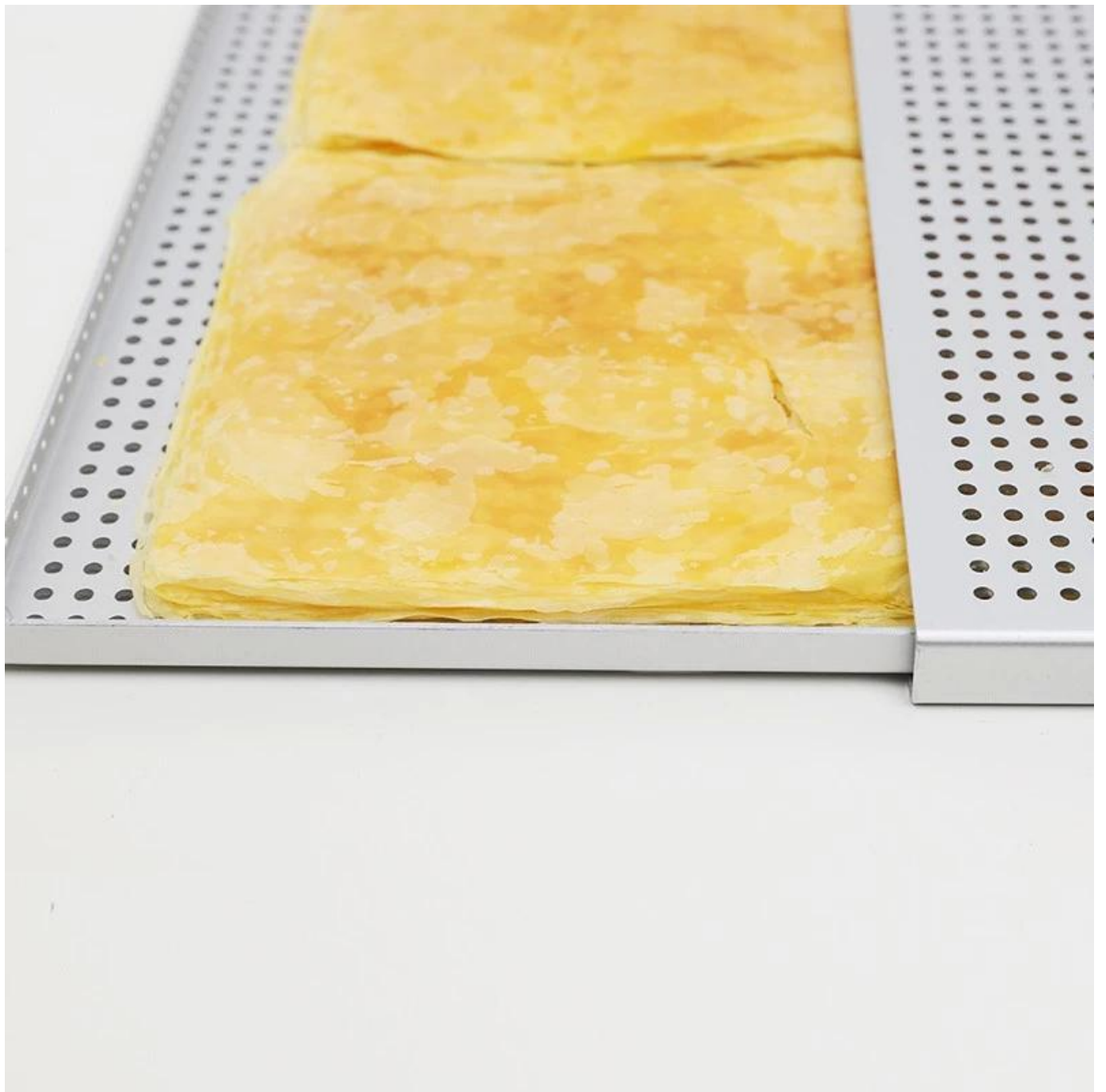

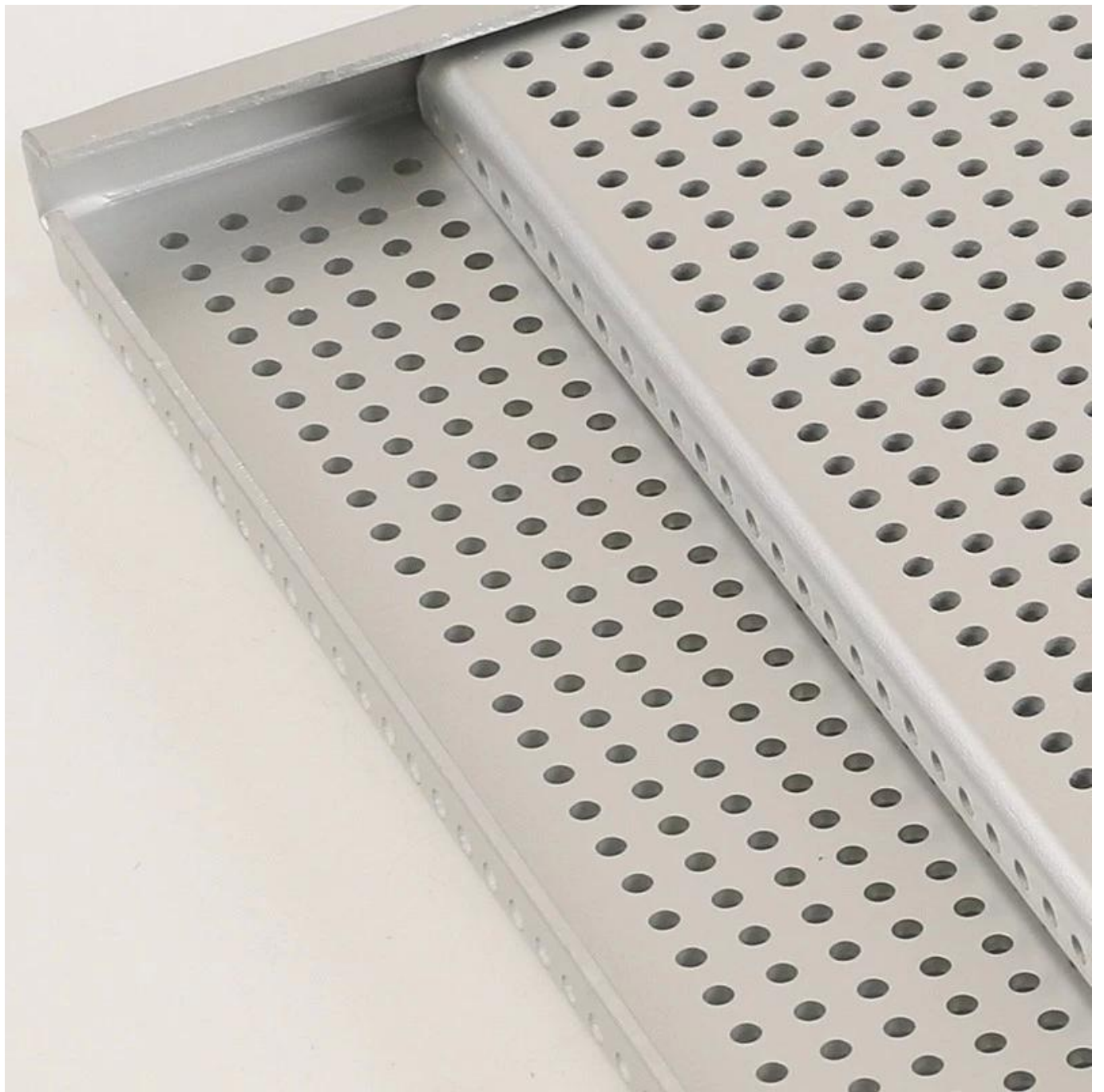

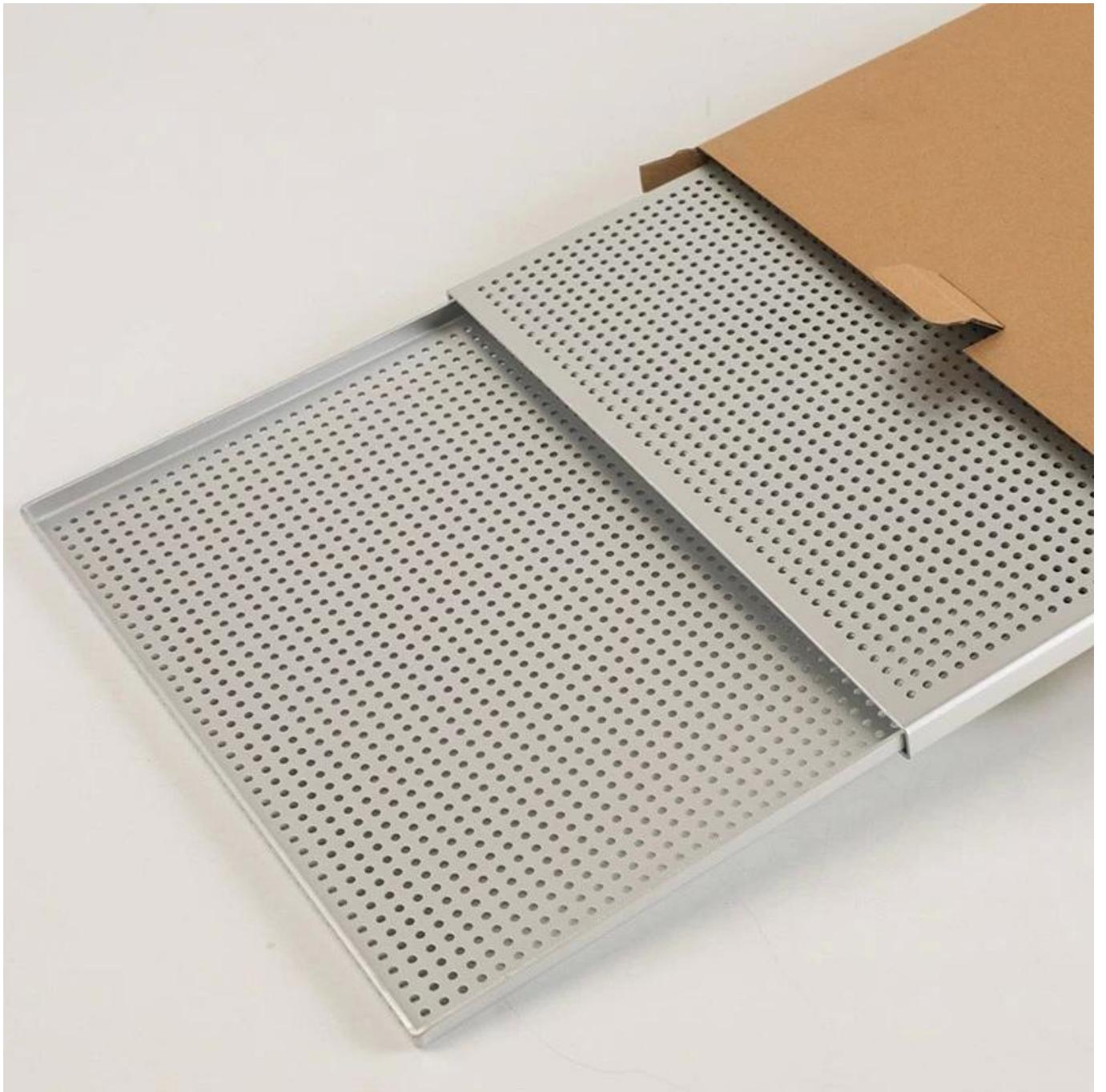



Bandeja para hornear comercial Tsingbuy Fábrica

Tsingbuy [Fabricante de moldes para hornear de aluminio de China](#) Produce sartenes tanto domésticas como comerciales para venta al por mayor y exportación con mucha experiencia. Ayuda a calentar uniformemente de esquina a esquina y hornear lotes en menos tiempo. Esta bandeja para hornear más pequeña es perfecta para aperitivos y apta para la mayoría de los hornos tostadores. Las dimensiones de la bandeja del horno son 17x13 pulgadas.

Puede personalizar bandejas para hornear con muchas opciones en material, tamaño, tipo, acabado de superficie, etc. Díganos sus especificaciones requeridas y podremos producir bandejas que satisfagan sus necesidades.

Más bandejas para hornear de Tsingbuy para su referencia de la siguiente manera.

Integrated Machine Stamped Sheet Pans



wire in rim



corrugated



perforated



nonstick



perforated



with bars



no wire rim



nonstick



right angel



nonstick



gold color



stainless steel

Handmade Sheet Pans



400*720mm



U-shaped



Square



nonstick



600*800mm



inclined edge

More Custom Baking Trays

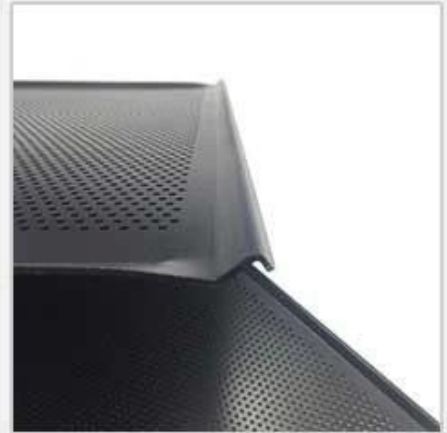

sheet pan with lid

flat baking sheet

perforated tray with lid





Our Sheet Pan Workshop ODM & OEM Service

Well equipped with CNC machines, punching, cutting, moulding machines, our annual production ability has been over 150million US-dollars



Además [Venta al por mayor de bandejas para hornear de aluminio en China.](#) Tsingbuy ofrece diseño personalizado y fabricación de más utensilios de panadería para uso comercial, como moldes para baguette de pan francés, moldes para pan con correas, moldes para hornear cupcakes con múltiples moldes, carritos de panadería, etc. Bienvenido a contactarnos en cualquier momento si está buscando moldes para hornear.

MAIN PRODUCT

● Industry cup tray



● Baguette tray



● Sheet pan



● Bakery Trolley



● Bread pan set

