

Cavidades de gran tamaño hechas a medida, bandeja antiadherente con correa, molde para Pan tostado, lata para hornear sándwich, juego de bandeja para hornear comercial

Características principales del juego de moldes para hornear pan tostado con correa para cavidades de gran tamaño

1. Construcción de alta calidad: Nuestro molde para pan está hecho de acero aluminizado duradero con una superficie antiadherente de primera categoría. Está diseñado para durar en cocinas comerciales concurridas y es fácil de limpiar.
2. Diseño eficiente: con tres cavidades y orificios inteligentemente ubicados en la parte inferior, esta bandeja garantiza un horneado uniforme y le ayuda a hacer más panes a la vez, aumentando su productividad.
3. Opciones personalizadas: Ofrecemos diferentes moldes para pan con correas que se adaptan a sus necesidades. Ya sea que necesite más cavidades, diferentes formas o tamaños personalizados, podemos adaptarnos a sus necesidades.
4. Compatible con maquinaria: Nuestra bandeja encaja perfectamente en líneas de producción de maquinaria, lo que la hace perfecta para operaciones de horneado a gran escala en panaderías, fábricas de alimentos, etc.
5. Calidad asequible: Tsingbuy [fabricante de moldes para pan con correa](#) tiene más de 15 años de experiencia en utensilios para hornear comerciales y ofrecemos productos de alta calidad a precios competitivos. ¡Únase a nuestros clientes satisfechos y mejore su juego de repostería hoy!

Imágenes del producto del sistema antiadherente del molde para hornear pan tostado con correa para cavidades de gran tamaño













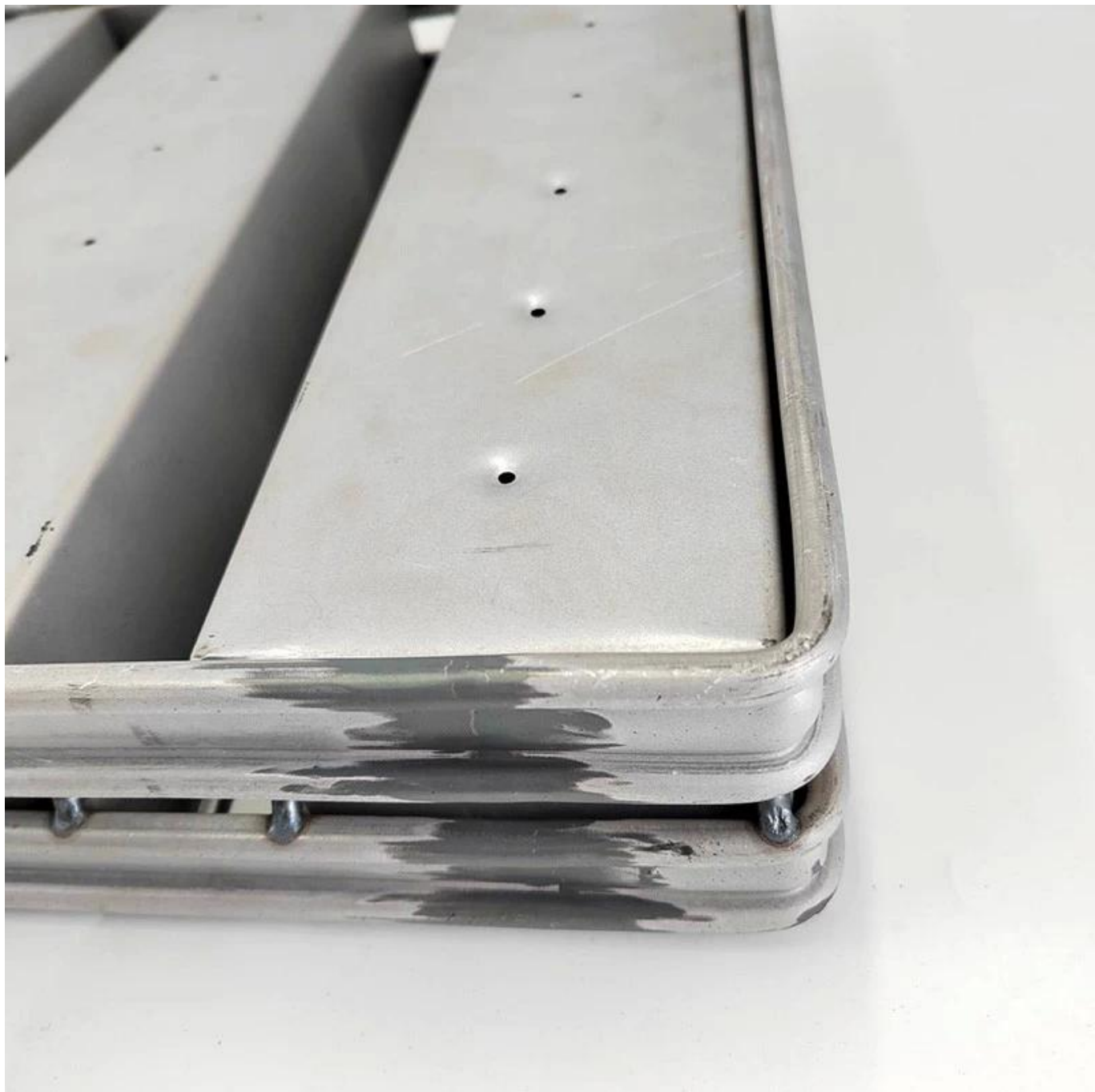



Tsingbuy es profesional en haciendo ambos soltero barra cacerola y Correa barra sartenes. Aquí nosotros Comparta algunos modelos de moldes para pan con correa para su referencia. La mayoría de los moldes para pan con correas se diseñan a medida según los requisitos.

More Customized Strap Loaf Pans from Tsingbuy



Customized Single Loaf Pan

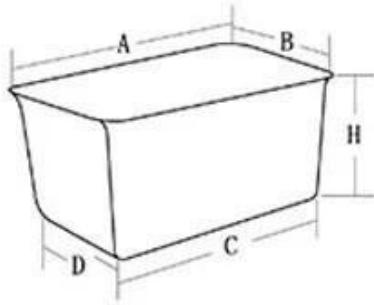

- A. Top length of the item
- B. Top width of the item
- C. Bottom length of the item
- D. Bottom width of the item
- H. Height

Customized Strapped Loaf Pan Sets

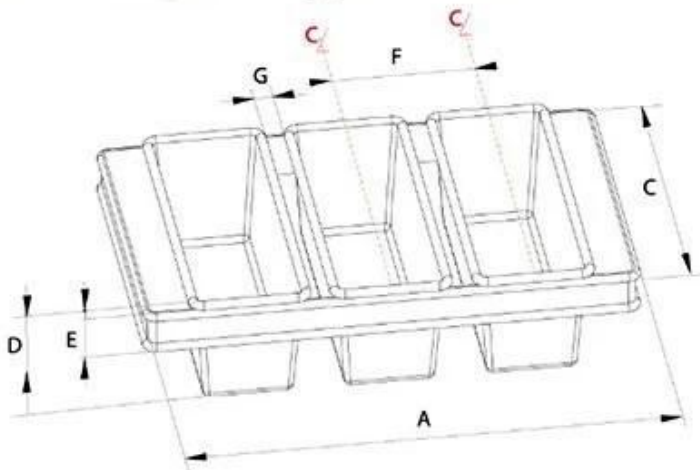

- A. Overall Length
- C. Overall Width
- D. Depth
- E. Frame Height
- F. Center-to-center
- G. Pan Distance



Flat handle



Frame handle



no handle



Matching lid (Drop Style)

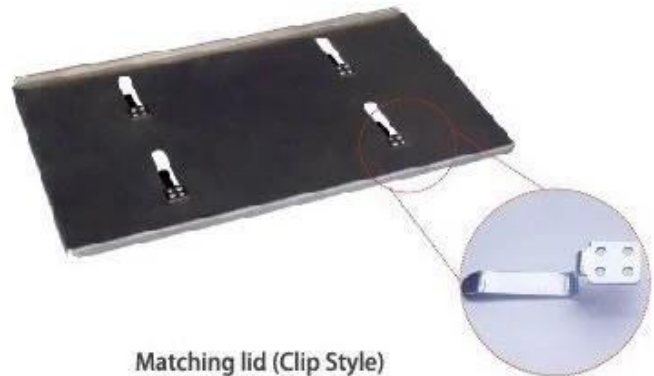

Matching lid (Clip Style)



Customized shape
Customized size
Rack matched

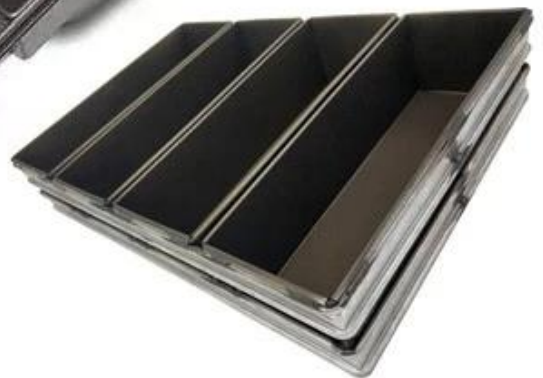

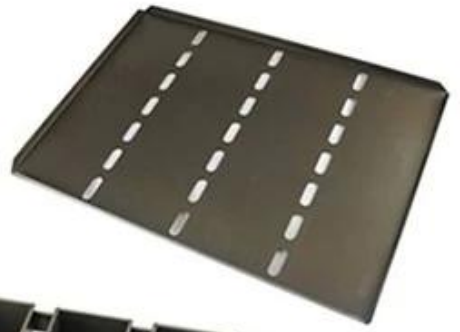

Procedures for custom made loaf baking pans

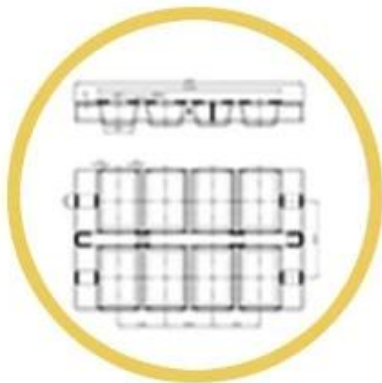

1. DRAWING



2. DESIGN



3. PRODUCT



6. SHIPPING



5. LOADING



4. PACKING



Custom Made Strap Loaf Pan Used with Bakery Trolley



Más tipos de moldes para hornear pan de un solo pan para cocina casera, panadería, restaurante, etc.

Aquí hay algunos modelos "clásicos" de moldes para hornear pan de una sola barra de Tsingbuy. [proveedor de moldes para pan antiadherentes.](#)

Single Loaf Pan



natural surface



corrugated



full perforation



nonstick



corrugated



golden color



holes at bottom



full perforation



custom size



Imágenes de fábrica del productor de moldes para pan con correa Tsingbuy





Además [pan al por mayor](#), El fabricante de utensilios para hornear Tsingbuy también ofrece diseño personalizado y venta al por mayor de otros utensilios para hornear comerciales, como moldes para hornear, moldes para baguette, moldes para pan, moldes para hornear de múltiples moldes, carritos de panadería, moldes para pasteles, etc. consultarnos en cualquier momento.

