

Einteilige, aus geformtem Aluminium gefertigte, antihaftbeschichtete Pullman-Brotkastenform, Toastbrot-Backform mit Deckel für die Verwendung zu Hause in der Küche und in gewerblichen Bäckereien und Restaurants

Hauptmerkmale der aus einem Stück geformten Aluminium-Antihaft-Pullman-Brotkastenform für Toastbrot und Backform mit LD

1. Langlebiges Aluminiummaterial: Diese aus hochwertigem Aluminium gefertigte Kastenbrotform gewährleistet eine hervorragende Wärmeleitung und -verteilung, was zu gleichmäßigen Backwaren führt. Mit einer Dicke von 1,0 mm garantiert es Robustheit und Langlebigkeit und ist somit eine zuverlässige Ergänzung Ihres Küchenarsenals.

2. Durchdachte Konstruktion: Unsere Laibbrotform wurde im Hinblick auf Komfort entwickelt und verfügt über ein einteiliges Formteil aus Blechmaterial. Dadurch wird das Risiko von Nähten oder Verbindungen eliminiert, die zu Undichtigkeiten oder ungleichmäßigem Backen führen könnten. Darüber hinaus ist die Pfanne am Boden mit Löchern ausgestattet, die überschüssige Feuchtigkeit entweichen lassen und eine optimale Luftzirkulation fördern. Der mitgelieferte Deckel sorgt für einen luftdichten Verschluss, der die Frische bewahrt und den Geschmack verstärkt.

3. Doppelseitige Antihaftbeschichtung: Verabschieden Sie sich von der Mühe, Ihre gebackenen Kreationen aus der Pfanne zu nehmen! Unsere Kastenbrotform verfügt über eine doppelseitige Antihaftbeschichtung, die verhindert, dass Ihr Brot oder Kuchen an der Oberfläche kleben bleibt. Mit dieser Funktion können Sie Ihre köstlichen Kreationen mühelos herausgeben, sodass Sie jedes Mal perfekt geformte Brote erhalten und den Reinigungsvorgang vereinfachen.

4. Vielseitige Kapazität und Funktionen: Mit einer großzügigen Kapazität von 450 g erfüllt diese Kastenbrotform Ihre verschiedenen Backbedürfnisse. Ganz gleich, ob Sie traditionelle Brotlaibe oder aromatische Kuchen backen oder sogar mit anderen Rezepten experimentieren, mit dieser Pfanne sind Sie bestens gerüstet. Ihre Multifunktionalität ermöglicht es Ihnen, eine breite Palette kulinarischer Köstlichkeiten zu entdecken, was sie zu einem unverzichtbaren Werkzeug in Ihrer Küche macht.

5. Professioneller ODM- und OEM-Service: Tsingbuy [Pullman-Kastenformfabrik](#) bietet seit über 15 Jahren professionelle ODM- und OEM-Dienstleistungen an. Das bedeutet, dass Sie nicht nur die hervorragende Qualität unserer Kastenbrotform genießen können, sondern wir bieten auch Heimkuchenbäckern und Backwarengroßhändlern die Möglichkeit, ihr Geschäft zu steigern. Personalisieren Sie diese Pfanne mit Ihrem Branding oder Design und nutzen Sie unser Fachwissen, um ein einzigartiges Produkt zu schaffen, das Ihre Vision widerspiegelt.

Produktbilder der aus einem Stück geformten Aluminium-Antihaft-Pullman-Brotkastenform für Toastbrot und Backform mit LD

One Piece Integrated Molding
Bread Loaf Pan with Lid



Integrated Molding Aluminum Non Stick Bread Loaf Pan with Lid



Holes at Bottom for Ventilation



ABLE AND EASY TO DEM

Enjoy Your DIY with Family



Curled Edges for Four Sides
Easy to Sliding-on-off cover





Double-side Non Stick Coated Bread Loaf Pan with Lid





450g dough

baking pan weight: 309g

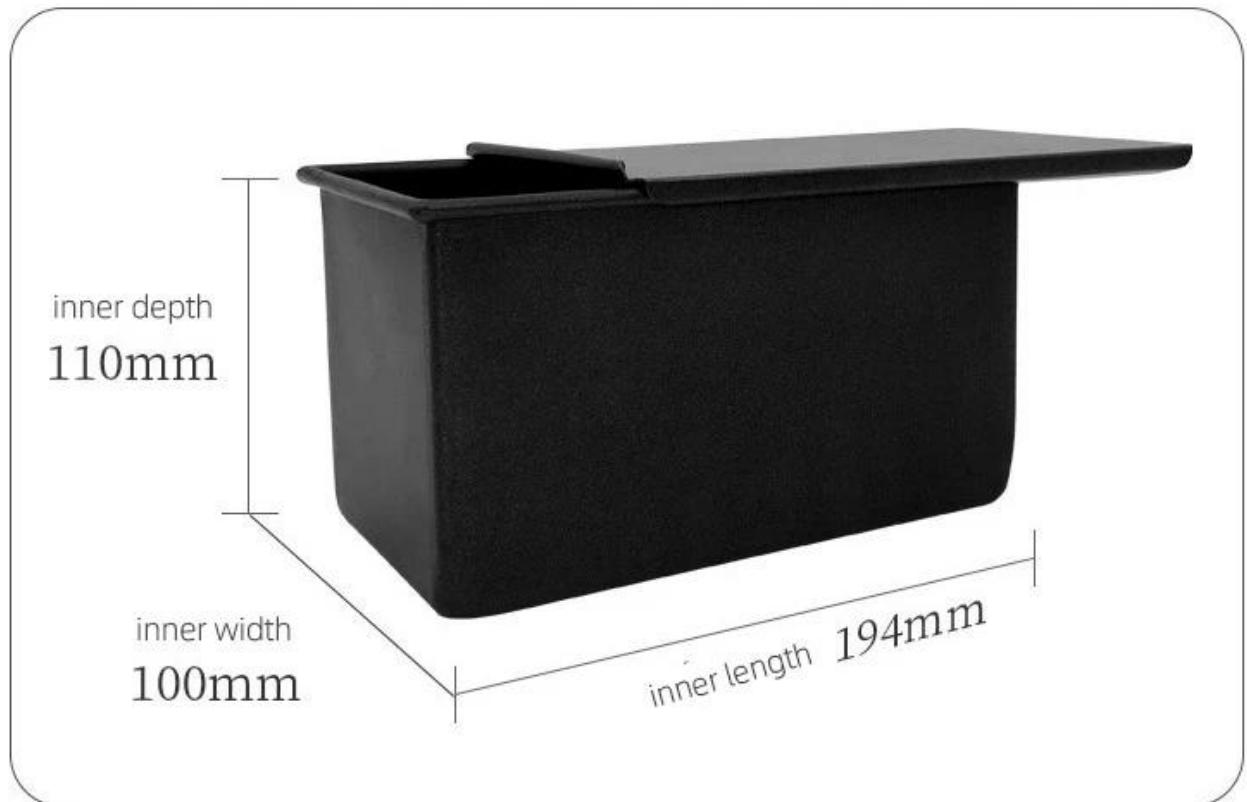



Weitere Arten von Brot- und Kastenformen zu Ihrer Information

Hier finden Sie weitere Designs für Brotkastenformen.

Unsere Pullman-Kastenformen sind im schlichten Stil gestaltet, schön und praktisch, mit schneller Wärmeleitung, gleichmäßiger Erwärmung und nicht leicht zu teilweisem Anbrennen.

Material optional: Aluminium, aluminierter Stahl, Edelstahl

Perforationsoptionen: keine Perforation, unten perforiert, vollständig perforiert

Verwendungsszene: Einzel-Laibpfanne, Riemen-Laibpfanne

Oberflächenoptionen: glatt, gewellt, ohne Beschichtung, Teflon-Antihaftbeschichtung, Silikon-Antihaftbeschichtung

Größe: jede Größe

Deckel: mit Deckel oder nicht, je nach Bedarf.

customized single loaf pan





Neben [Aluminium-Kastenformen im Großhandel](#) Im Einzelkarton ist der ODM- und OEM-Service für Blechpfannen, Baguettepfannen, Cupcake-Backformen mit mehreren Formen und Laibpfannen mit Riemen ebenfalls eine unserer größten Stärken. Für weitere Informationen sind wir herzlich willkommen.

Wir sind seit über 12 Jahren in der Herstellung von Backformen tätig und haben Tausende von Backformen an internationale Kunden geliefert. Mit unserer Backform können Sie ganz einfach alle Arten köstlicher Speisen zubereiten: Chiffon-Kuchen, Mousse-Kuchen, Rührkuchen, Käsekuchen usw

More Customized Strap Loaf Pans from Tsingbuy



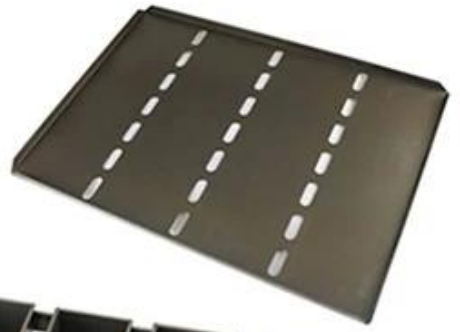



Customized shape
Customized size
Rack matched

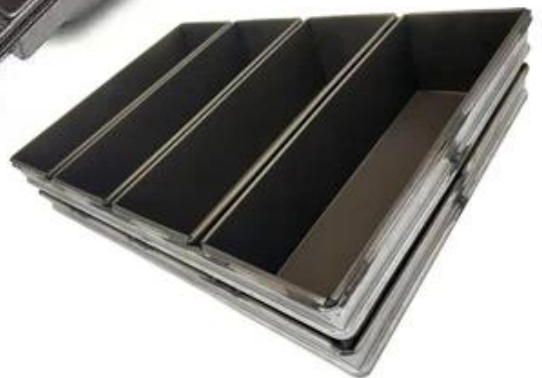

Customized Single Loaf Pan

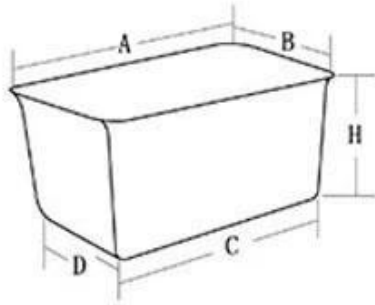

- A. Top length of the item
- B. Top width of the item
- C. Bottom length of the item
- D. Bottom width of the item
- H. Height

Customized Strapped Loaf Pan Sets

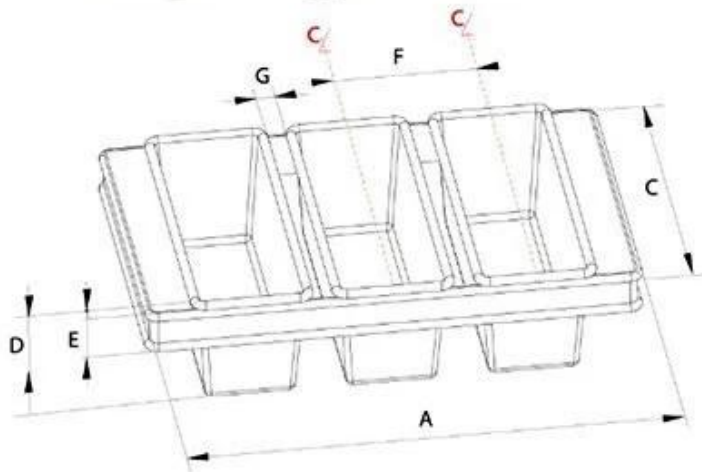

- A. Overall Length
- C. Overall Width
- D. Depth
- E. Frame Height
- F. Center-to-center
- G. Pan Distance



Flat handle



Frame handle



no handle

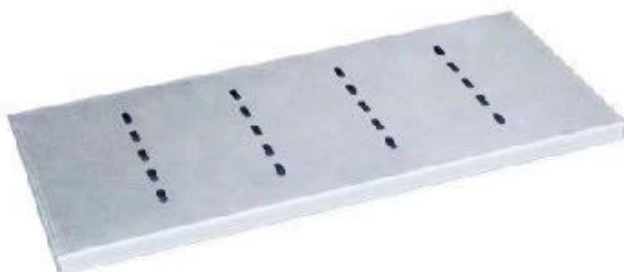

Matching lid (Drop Style)

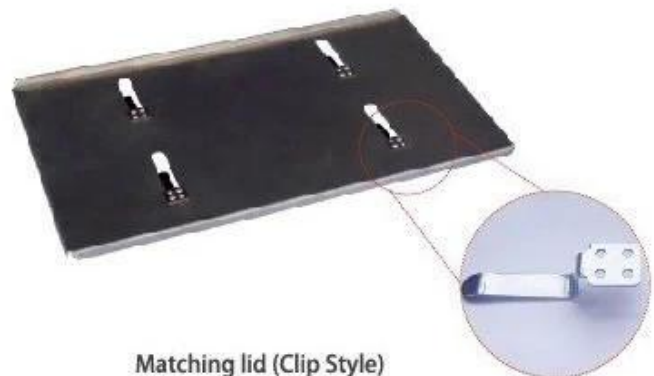

Matching lid (Clip Style)

Fabrikbilder

Neben Kastenbrotformen, Tsingbuy [Brot dosenlieferant](#) produziert auch Blechpfannen, Kastenformen, Baguettepfannen, Cupcake-Backformen, Kuchenformen usw. für Bäckereien, Lebensmittelabriken und Restaurants zur gewerblichen Nutzung. Der ODM- und OEM-Service ist unsere größte Stärke. Wenn Sie auf der Suche nach kommerziellen Backformen sind, können Sie sich gerne an uns wenden.



Loaf Pan

Tsingbuy Industry Limited



