

# **Backbleche aus perforiertem eloxiertem Aluminium, französisches italienisches russisches Napoleon-Kuchen-Mille-Feuille-Blätterteig-Backblech, knuspriges Backblech**

## **Produktbeschreibung des Napoleon Dessert Millefeuille Blätterteig-Backblechs**

Wir stellen Ihnen unser Napoleon-Dessert-Millefeuille-Blätterteig-Backblech vor, der ultimative Begleiter für Konditor-Enthusiasten und professionelle Bäcker gleichermaßen. Dieses Backblech wurde mit Blick auf Präzision und Haltbarkeit gefertigt und soll Ihr Backerlebnis auf ein neues Niveau heben.

Dieses aus hochwertigem 1,5 mm dickem Aluminium gefertigte Backblech ist langlebig und hält den Strapazen häufiger Backvorgänge stand. Darüber hinaus zeichnet es sich durch eine außergewöhnliche Wärmeleitfähigkeit aus, die jedes Mal ein gleichmäßiges Backen gewährleistet. Die eloxierte Oberfläche verfügt über eine Antihafbeschichtung, die ein müheloses Lösen und problemloses Reinigen ermöglicht.

Mit der Auswahl aus vier Größen haben Sie die Flexibilität, Gebäck in verschiedenen Größen zuzubereiten, ganz nach Ihren spezifischen Bedürfnissen und Vorlieben. Egal, ob Sie für eine kleine Versammlung oder eine große Veranstaltung backen, mit diesem Blech sind Sie bestens gerüstet.

Eines der herausragenden Merkmale unseres Backblechs ist sein innovatives Design mit zwei perforierten Blechen, die sich mühelos hinein- und herauschieben lassen. Dieses einzigartige Design erleichtert nicht nur die Luftzirkulation, fördert eine gleichmäßige Wärmeverteilung und gleichmäßiges Backen, sondern verhindert auch eine übermäßige Ausdehnung des Blätterteigs und stellt sicher, dass Ihr Gebäck seine Form und Struktur perfekt beibehält, um professionell aussehendes Millefeuille und anderes Schichtgebäck zu kreieren.

Vielseitigkeit ist der Schlüssel zu unserem Napoleon-Dessert-Millefeuille-Blätterteig-Backblech. Es eignet sich ideal für die Zubereitung exquisiter französischer Napoleon-Desserts, eignet sich aber auch perfekt für die Zubereitung unzähliger anderer Köstlichkeiten, darunter Millefeuille, Blätterteig und knusprige Leckereien. Es kann auch als Plätzchen-Backblech verwendet werden und ist somit eine praktische Ergänzung Ihrer Backgeschirr-Sammlung in der Küche. Lassen Sie Ihrer Kreativität freien Lauf und erkunden Sie die endlosen Möglichkeiten, die dieses vielseitige Tablett zu bieten hat.

Egal, ob Sie ein erfahrener Konditor oder ein Hobbybäcker sind, dieses Napoleon-Dessert-Millefeuille-Blätterteig-Backblech von Tsingbuy [Hersteller von perforierten Schalen in China](#) wird Ihr Backspiel mit Sicherheit auf ein neues Niveau bringen und Ihren Gaumen jedes Mal mit perfektem Gebäck erfreuen.

# Produktbilder von Napoleon Dessert Millefeuille Blätterteig-Backblech



Multiple Functions

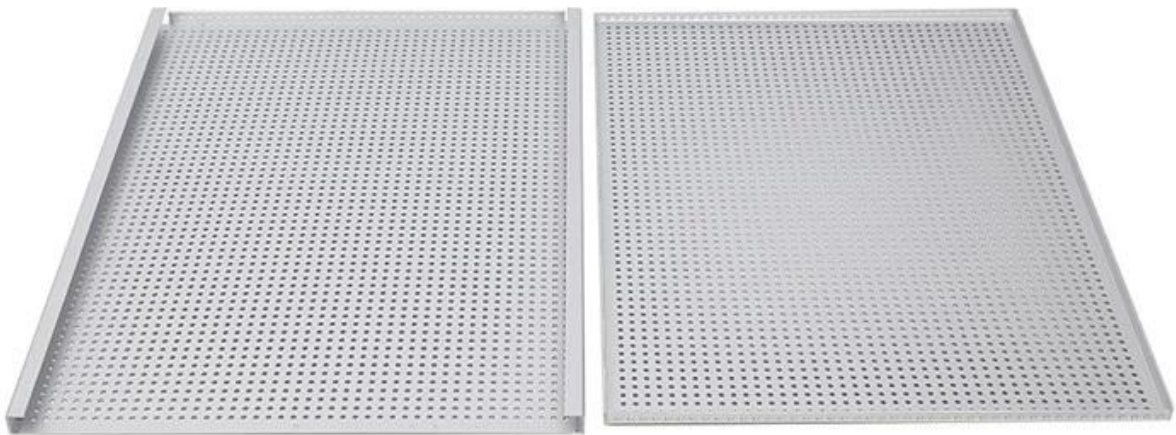

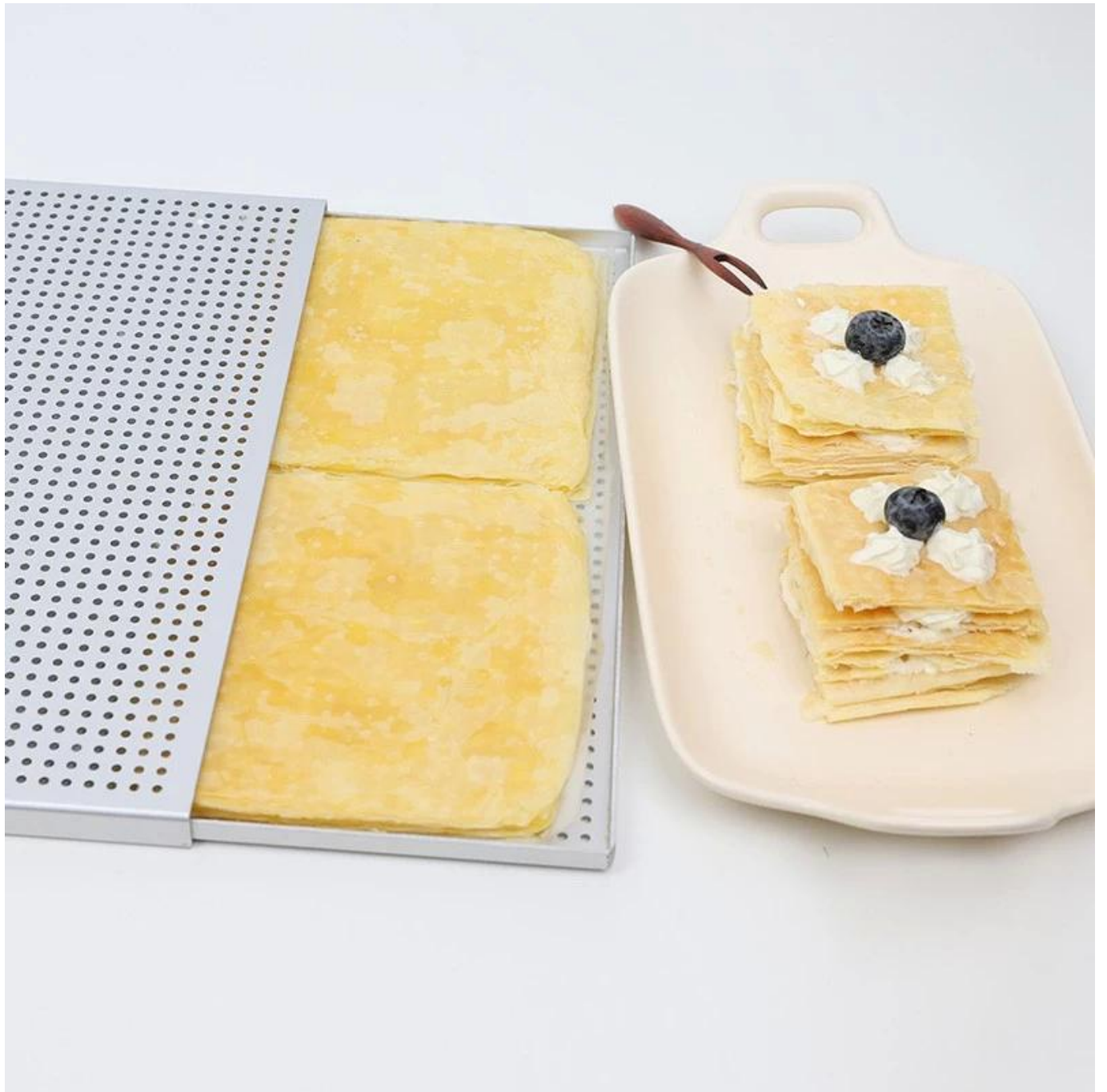





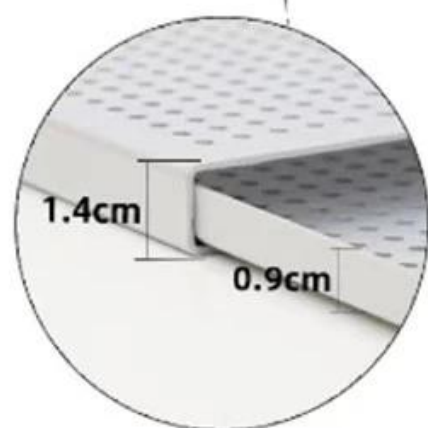

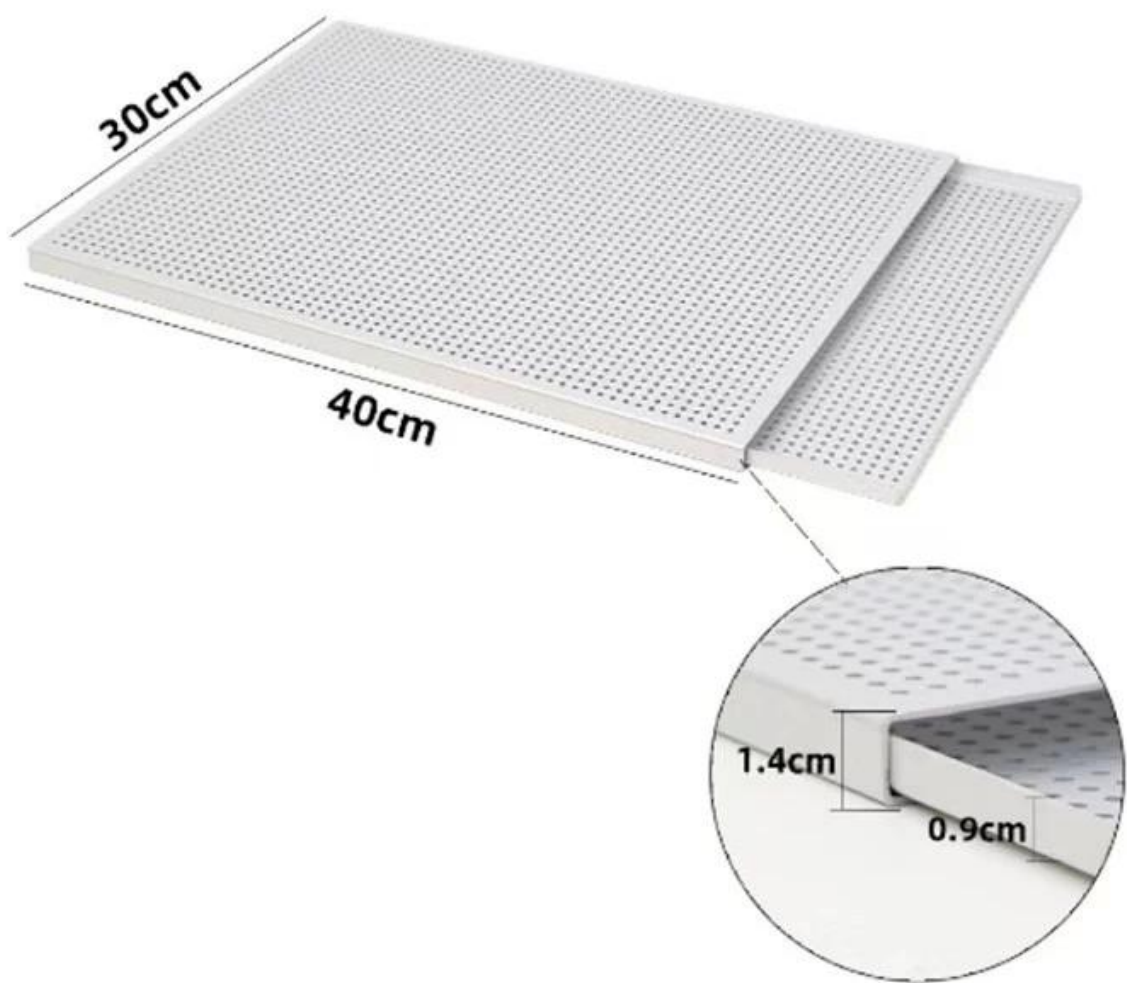

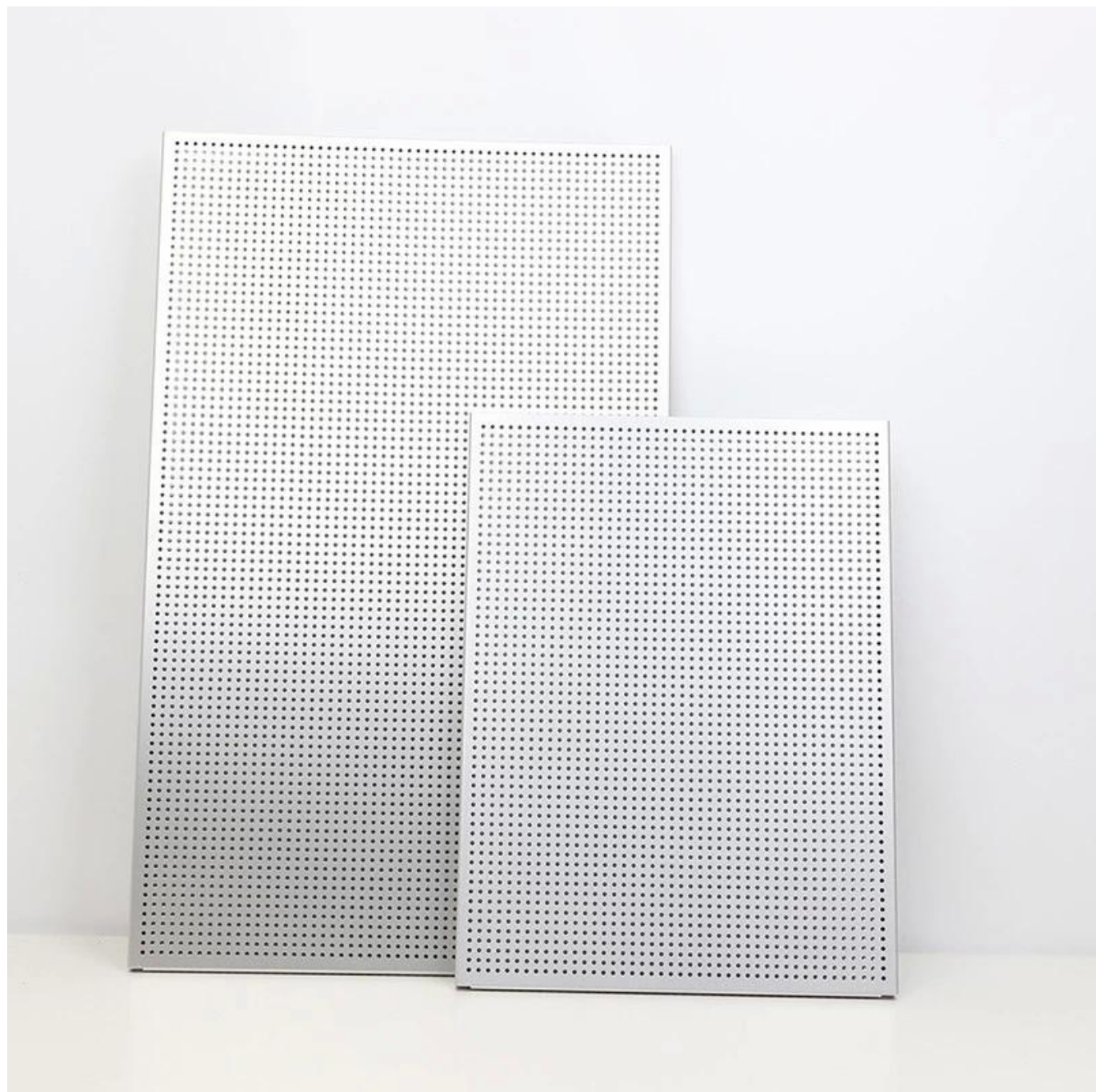





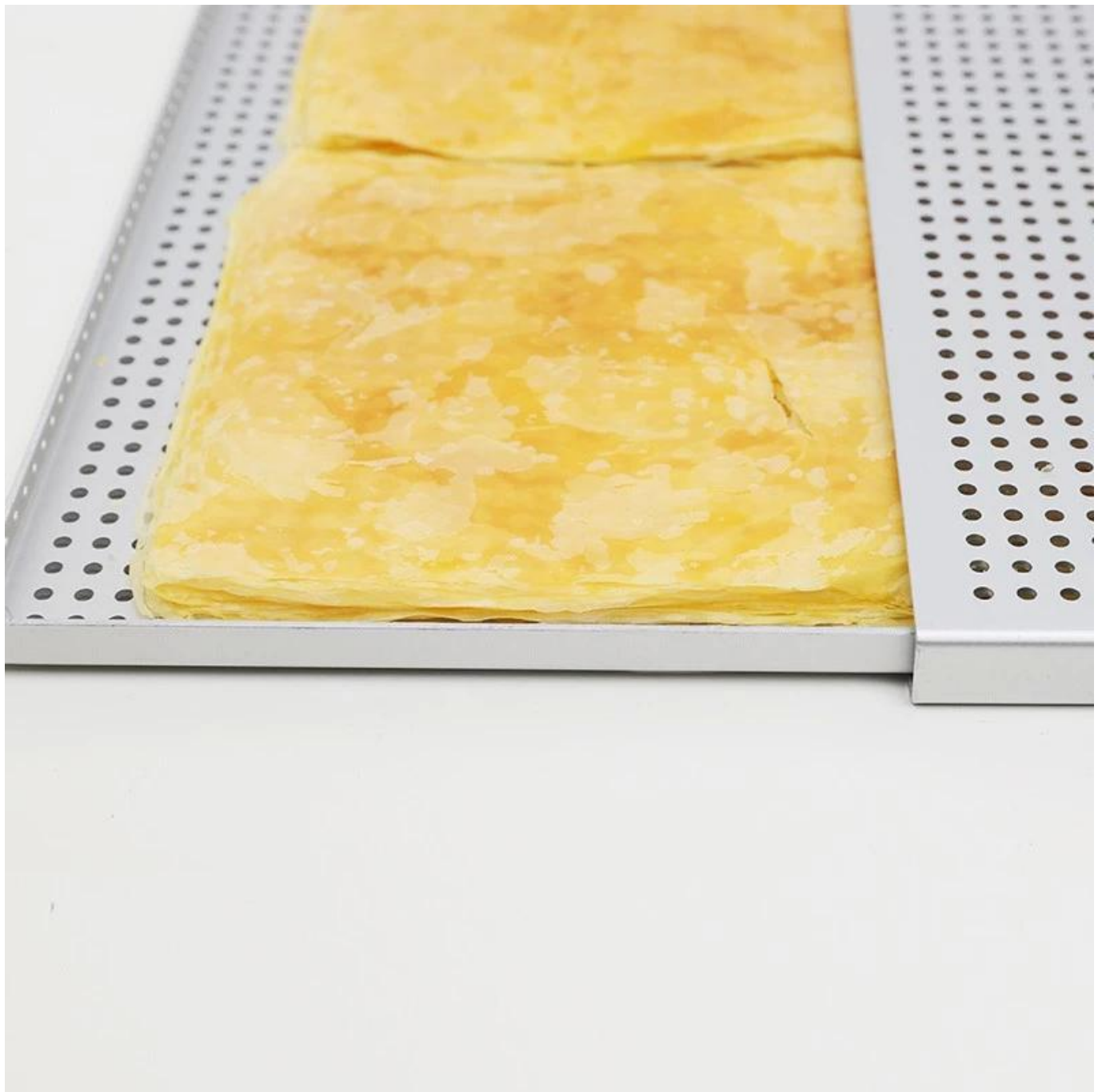

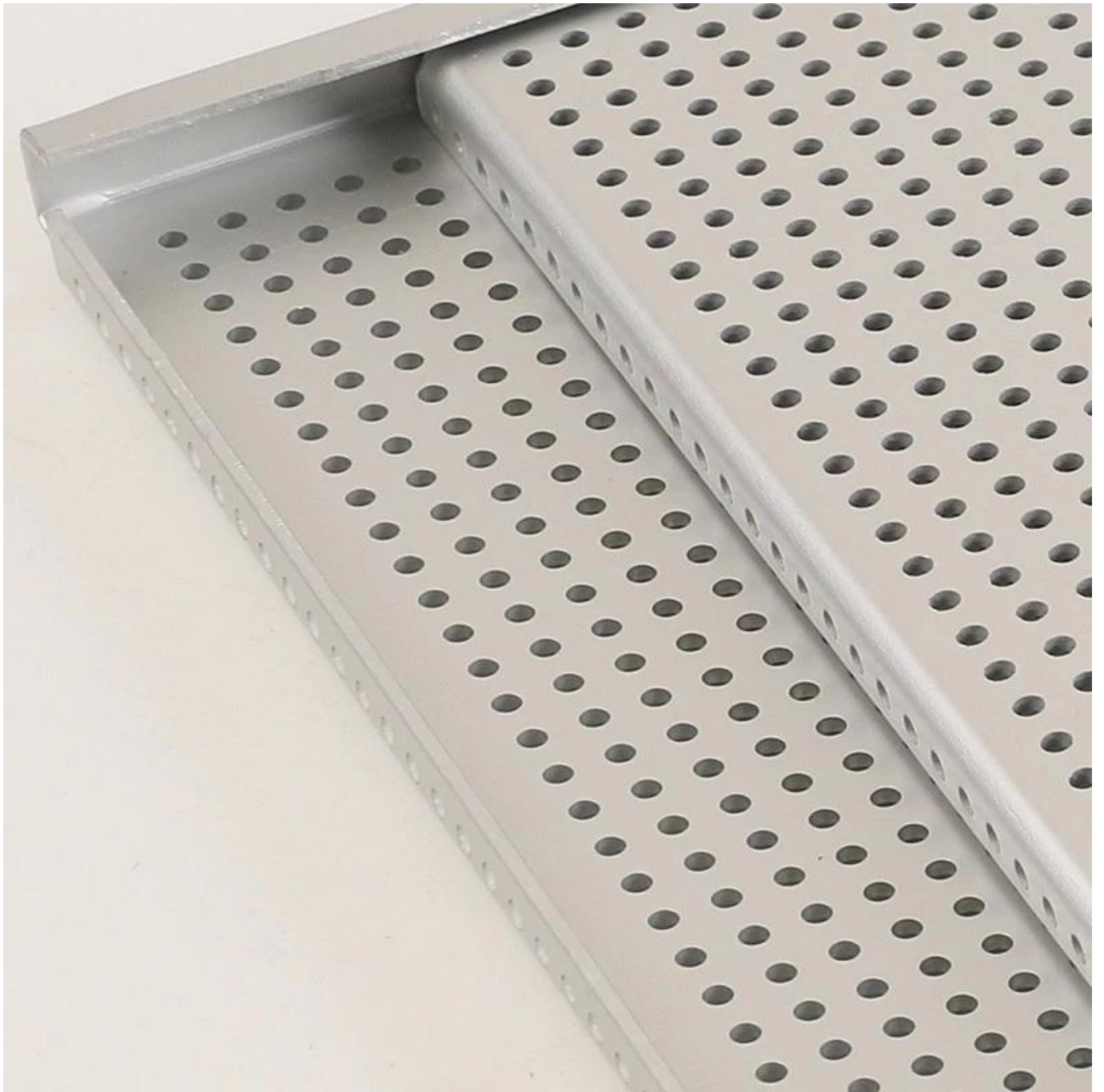





## **Tsingbuy Kommerzielles Backblech Fabrik**

Tsingbuy [Hersteller von Aluminium-Backformen in China](#) produziert mit viel Erfahrung sowohl Haushalts- als auch Gewerbeblechpfannen für den Groß- und Export. Es hilft, gleichmäßig von Ecke zu Ecke zu erhitzen und Chargen in kürzerer Zeit zu backen. Dieses kleinere Backblech eignet sich perfekt für Vorspeisen und passt für die meisten Toasteröfen. Die Abmessungen des Backblechs betragen 17 x 13 Zoll.

Sie können Blechpfannen mit vielen Optionen in Bezug auf Material, Größe, Typ, Oberflächenbeschaffenheit usw. individuell gestalten. Teilen Sie uns Ihre erforderlichen Spezifikationen mit und wir können Blechpfannen herstellen, die Ihren Anforderungen entsprechen.

Weitere Blechpfannen von Tsingbuy als Referenz:

# Integrated Machine Stamped Sheet Pans



wire in rim

corrugated

perforated



nonstick

perforated

with bars



no wire rim

nonstick

right angle



nonstick

gold color

stainless steel

# Handmade Sheet Pans



400\*720mm



U-shaped



Square



nonstick



600\*800mm



inclined edge

# More Custom Baking Trays



sheet pan with lid

flat baking sheet

perforated tray with lid







# Our Sheet Pan Workshop ODM & OEM Service

Well equipped with CNC machines, punching, cutting, moulding machines, our annual production ability has been over 150million US-dollars



Außerdem [\*\*Großhandel Aluminium-Backblech in China\*\*](#), Tsingbuy bietet kundenspezifisches Design und die Herstellung von weiterem Backgeschirr für den gewerblichen Gebrauch, wie z. B. Baguette-Pfanne für französisches Brot, Riemenlaib-Pfanne, Cupcake-Backform mit mehreren Formen, Backwagen usw. Sie können uns jederzeit kontaktieren, wenn Sie auf der Suche nach sind Backformen.

## MAIN PRODUCT

### ● Industry cup tray



### ● Baguette tray



### ● Sheet pan



### ● Bakery Trolley



### ● Bread pan set

