

Großhandel rechteckige Form Aluminium Laib Brot Backform Toast Backformen

Hauptmerkmale von Aluminiumlaibbrotbackformen Toastbackformen

1. aus 1,0 mm dicker Aluminiumlegierung, langlebig für lange Lebensdauer.
2. Lebensmittelechte Antihaft-Oberfläche ist nicht klebrig, leicht zu entformen, leicht zu reinigen
3. Entworfen mit Abdeckung, ist es praktisch, amerikanischen Toast mit flachen Seiten zuzubereiten. Die geriffelte Oberfläche erleichtert das Entformen.
4. Das untere Loch ist optional für eine bessere Zirkulation der heißen Luft und eine gleichmäßige Erwärmung.
5. Draht im Felgendesign macht es haltbarer und nicht leicht zu verformen, um eine lange Lebensdauer zu gewährleisten.
6. Mehrfachfunktion zum Zubereiten von Sandwiches, Toast, traditionellen Laibbroten usw.
7. ODM & OEM ist in Tsingkauf Professional verfügbar [Hersteller von Brotbackformen](#).
8. Tsingbuy ist ein professioneller Anbieter, der seit über 12 Jahren mit Stolz hochwertige Backbleche, Pullman-Laibformen herstellt und kundenspezifische Backformen für den internationalen Markt anbietet.

Produktbilder Brotbackform Toastbackform aus Aluminium

900g Aluminum Bread Baking Pan

top size 390x185x58mm
bottom size 365x160mm



Non Stick Bread Baking Pan

1.0mm thick aluminum

top size 390x185x58mm

bottom size 365x160mm



Natural Surface Bread Baking Pan

1.0mm thick aluminum

top size 390x185x58mm

bottom size 365x160mm











Weitere Arten von Brot- und Kastenformen zu Ihrer Information

Hier sind weitere Designs für Brotlaibpfannen.

Unsere Pullman-Laibpfannen sind mit einfachem Stil gestaltet, schön und praktisch mit schneller Wärmeleitung, gleichmäßiger Erwärmung und nicht leicht zu verbrennendem Teil.

Material optional: Aluminium, aluminisierter Stahl, Edelstahl

Perforationsoptionen: keine Perforation, Bodenperforation, Vollperforation

Verwendungsszene: einzelne Laibpfanne, Riemenlaibpfanne

Oberflächenoptionen: glatt, gewellt, ohne Beschichtung, Teflon-Antihaft, Silikon-Antihaft

Größe: jede Größe

Deckel: mit Deckel oder nicht als Ihre Anforderung.

customized single loaf pan





Material:

Aluminum alloy

Aluminized steel

Neben [Aluminium Brotdose Großhandel](#) Die kundenspezifische Herstellung von Laibpfannen mit Riemen ist ebenfalls eine unserer größten Stärken. Willkommen für weitere Informationen.

Wir sind seit über 12 Jahren in der Backwarenherstellung tätig und haben Tausende von Backwaren für internationale Kunden geliefert. Mit unserer Backform können Sie ganz einfach alle Arten von köstlichen Speisen zubereiten, Chiffon-Kuchen, Mousse-Kuchen, Rührkuchen, Käsekuchen usw

More Customized Strap Loaf Pans from Tsingbuy



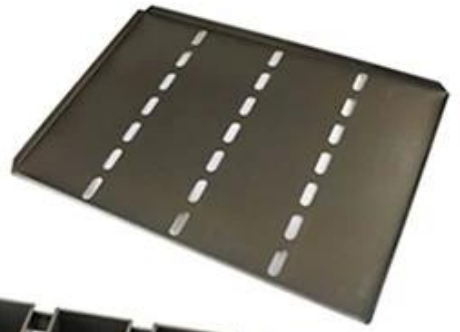

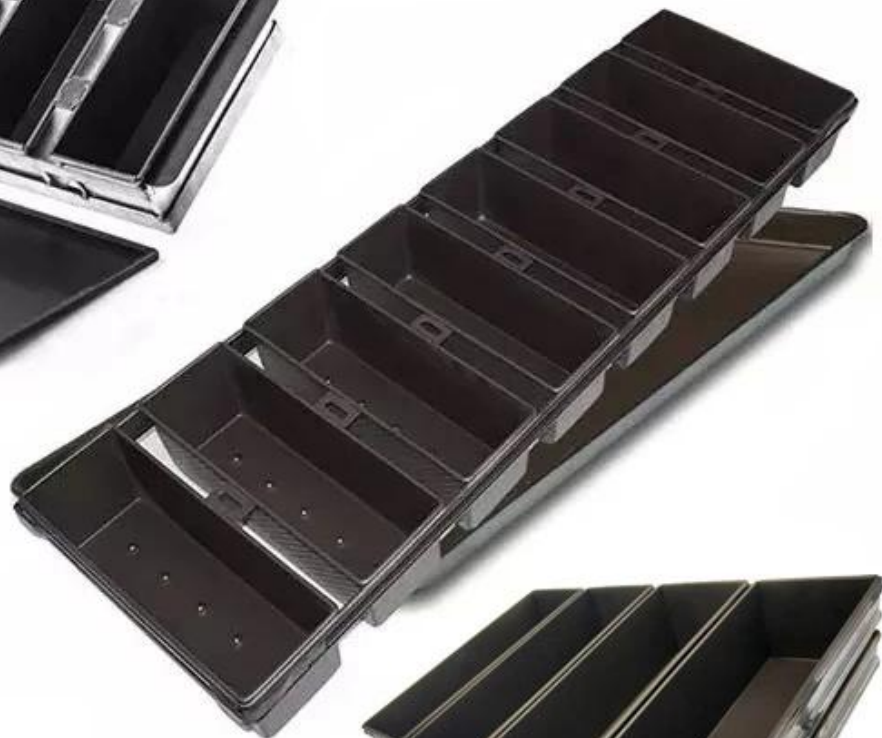

Customized shape
Customized size
Rack matched

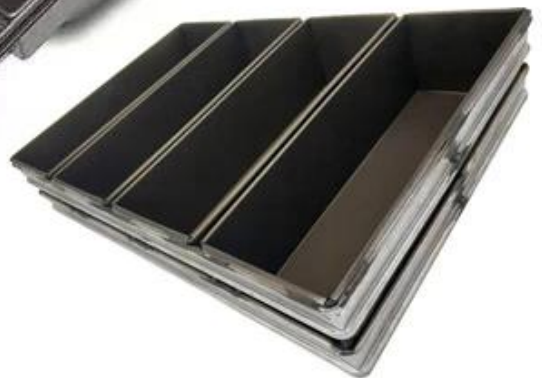

Customized Single Loaf Pan

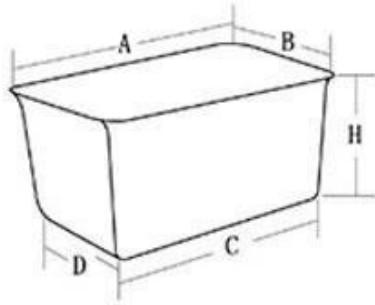

- A. Top length of the item
- B. Top width of the item
- C. Bottom length of the item
- D. Bottom width of the item
- H. Height

Customized Strapped Loaf Pan Sets

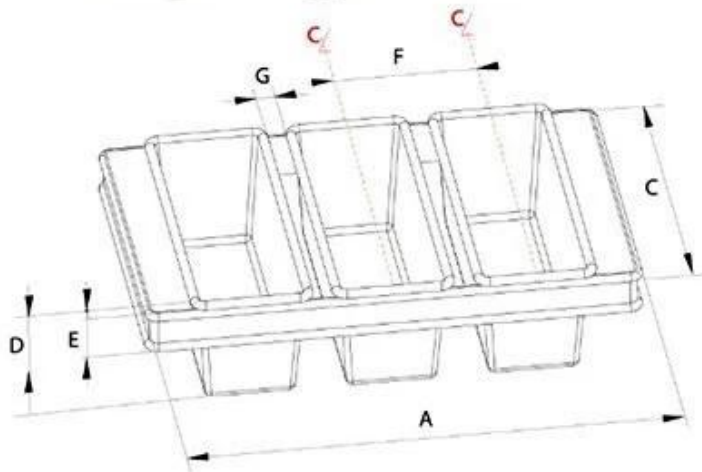

- A. Overall Length
- C. Overall Width
- D. Depth
- E. Frame Height
- F. Center-to-center
- G. Pan Distance



Flat handle



Frame handle



no handle

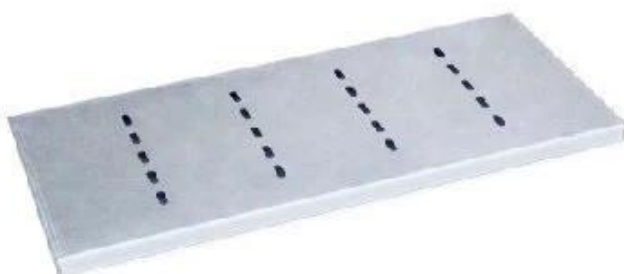

Matching lid (Drop Style)

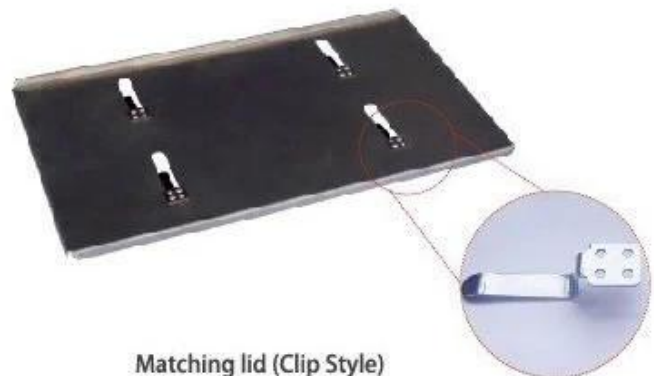

Matching lid (Clip Style)

Fabrikbilder

Tsingbuy [Antihaft-Toastpfannenfabrik](#) produziert auch Blechpfanne, Laibpfanne, Baguettepfanne, Cupcake-Backform, Kuchenform usw. für Bäckereien, Lebensmittelabriken, Restaurants für den gewerblichen Gebrauch. ODM&OEM-Service ist unsere größte Stärke. Bitte kontaktieren Sie uns, wenn Sie nach kommerziellen Backformen suchen.



Loaf Pan

Tsingbuy Industry Limited



