

本公司 誠聘 資深 工程師 若干名 負責 研發 各種 電子 產品 之 硬體 設計 及 測試 工作 有意者 請 將 履歷 表 及 學歷 證明 文件 寄至 本公司 人事 課 洽談 詳情 請 洽 本公司 人事 課 電話 02-2652-1234

本公司 誠聘 資深 工程師 若干名 負責 研發 各種 電子 產品 之 硬體 設計 及 測試 工作 有意者 請 將 履歷 表 及 學歷 證明 文件 寄至 本公司 人事 課 洽談 詳情 請 洽 本公司 人事 課 電話 02-2652-1234

1. 負責 各種 電子 產品 之 硬體 設計 及 測試 工作
2. 負責 各種 電子 產品 之 硬體 設計 及 測試 工作
3. 負責 各種 電子 產品 之 硬體 設計 及 測試 工作
4. 負責 各種 電子 產品 之 硬體 設計 及 測試 工作
5. 負責 各種 電子 產品 之 硬體 設計 及 測試 工作
6. 負責 各種 電子 產品 之 硬體 設計 及 測試 工作
7. ODM & OEM 客戶 之 產品 設計 及 測試 工作
8. Tsingbuy 客戶 之 產品 設計 及 測試 工作

本公司 誠聘 資深 工程師 若干名 負責 研發 各種 電子 產品 之 硬體 設計 及 測試 工作 有意者 請 將 履歷 表 及 學歷 證明 文件 寄至 本公司 人事 課 洽談 詳情 請 洽 本公司 人事 課 電話 02-2652-1234





Aluminum Alloy  
Bread Pan

Top size 177x60x90mm

Bottom size 175x58mm





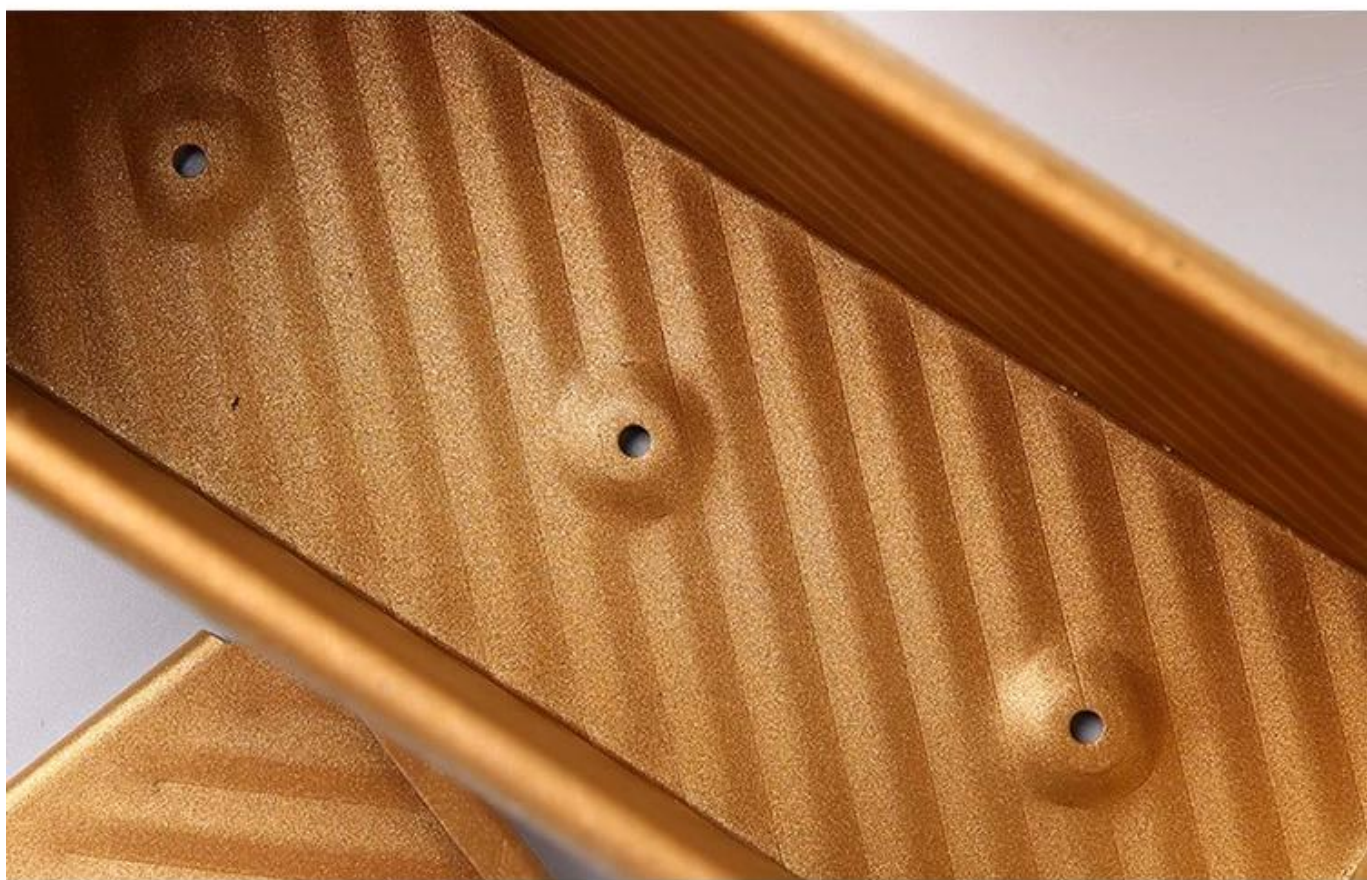





Teflon coating

Silicone coating

Material:

Aluminum alloy

Aluminized steel

이 제품은 알루미늄 합금 또는 알루미늄 강판에 티플론 코팅 또는 실리콘 코팅을 적용하여 제작되었습니다. [https://www.123.com](#)에서 구매 가능합니다.

이 제품은 12인치 크기의 로프 팬, 트레이, 그리고 큰 로트 팬으로 구성되어 있습니다. 티플론 코팅은 기름칠 없이도 쉽게 분리할 수 있도록 도와줍니다. 실리콘 코팅은 내열성이 뛰어나고 친환경적입니다. 구매 시 포장 상태와 함께 제공되는 사용 설명서를 꼭 읽어주세요.

## More Customized Strap Loaf Pans from Tsingbuy





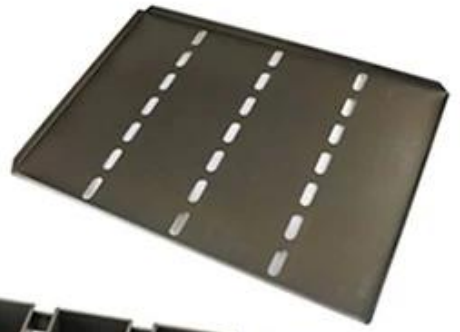



Customized shape  
Customized size  
Rack matched

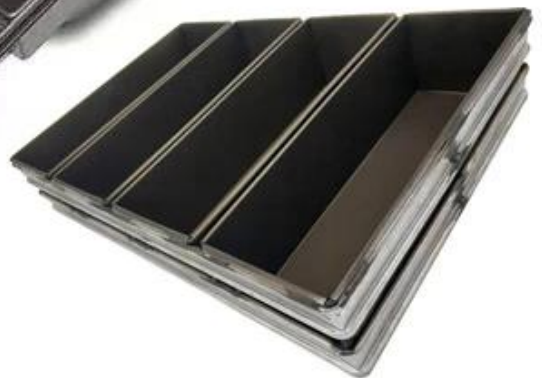

## Customized Single Loaf Pan

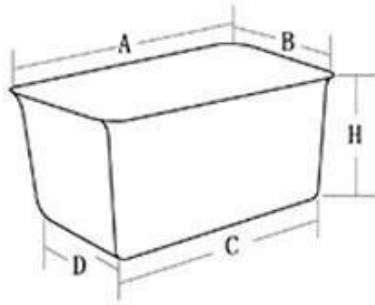

- A. Top length of the item
- B. Top width of the item
- C. Bottom length of the item
- D. Bottom width of the item
- H. Height

## Customized Strapped Loaf Pan Sets

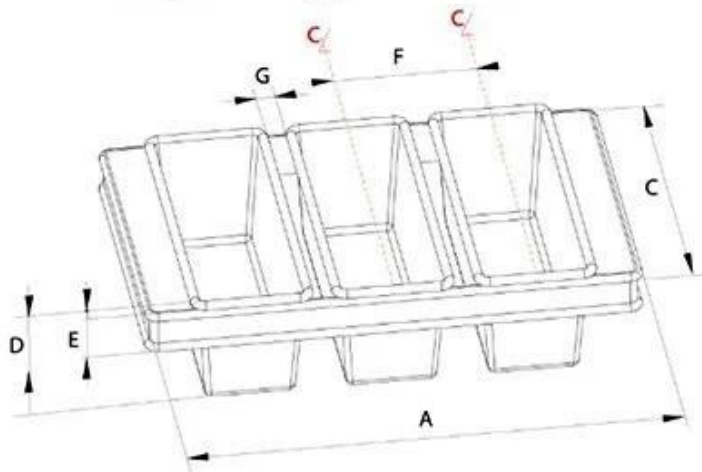

- A. Overall Length
- C. Overall Width
- D. Depth
- E. Frame Height
- F. Center-to-center
- G. Pan Distance



Flat handle



Frame handle



no handle

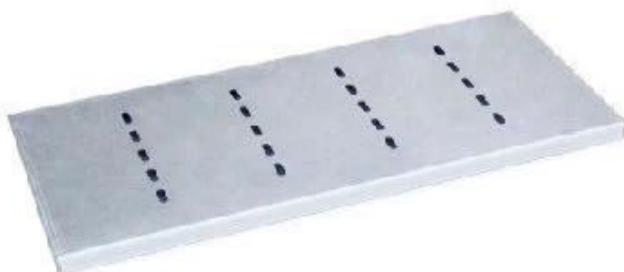

Matching lid (Drop Style)

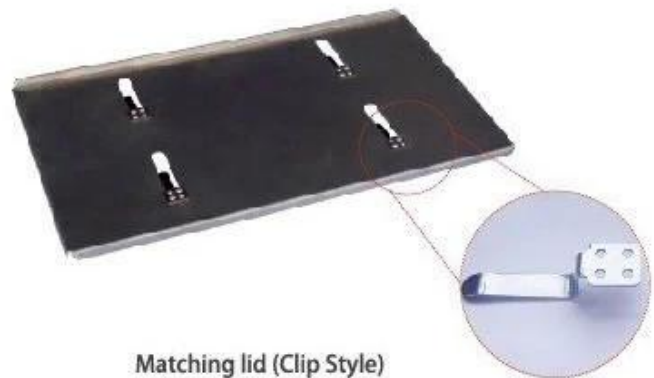

Matching lid (Clip Style)



